



# RFDA-73M/RGB

EN Dimmer for LED (RGB) strips, 3-channels  
CZ Stmívač pro LED (RGB) pásy, 3-kanalový



# iNELS

RF Control

02-37/2015 Rev.2

## Characteristics / Charakteristika

- The dimmer for LED strips is used for independent control of 3 single-color LED strips or one RGB LED strip.
- The expanded selection of control modes enables it to be combined with:
  - Detectors, Controllers and System units iNELS RF Control
  - by control signal 0(1)-10V
- The unit's three-module design with switchboard mounting enables connection of dimmed load 3x 5A, which represents:
  - single-color LED strip 7.2 W (ELKO Lighting) - 3x 8 m
  - RGB LED strip 14.4 W (ELKO Lighting) - 10 m.
- 6 light functions - smooth increase or decrease with time setting 2s-30 min.
- When switched off, the set level is stored in the memory, and when switched back on, it returns to the most recently set value.
- The dimmer may be controlled by up to 32 channels (1 channel represents 1 button on the controller).
- The power supply of the unit is in the range of 12-24 V DC, and is indicated by a green LED.
- The package includes an internal antenna AN-I, in case of locating the unit in a metal switchboard, you can use the external antenna AN-E for better signal reception.
- Memory status can be pre-set in the event of a power failure.
- For components labelled as iNELS RF Control<sup>2</sup> (RFIO<sup>2</sup>), it is possible to set the repeater function via the RFAF/USB service device.
- Range up to 160 m (in open space), if the signal is insufficient between the controller and unit, use the signal repeater RFRP-20 or protocol component RFIO<sup>2</sup> that support this feature.
- Communication frequency with bidirectional protocol iNELS RF Control<sup>2</sup> (RFIO<sup>2</sup>).
- You will find more on light sources and dimming options at [www.elkoep.com/solutions](http://www.elkoep.com/solutions).

- Stmívač pro LED pásy slouží pro nezávislé ovládání 3 jednobarevných LED pásků nebo jednoho RGB LED pásu.
- Rozšířená volba režimů ovládání jej umožňuje kombinovat s:
  - Detektory, Ovladači a Systémovými prvky iNELS RF Control
  - ovládacím signálem 0(1)-10V
- 3 modulové provedení prvku s montáží do rozvaděče umožňuje připojení stmívané zátěže 3x 5A což představuje:
  - jednobarevný LED pásek 7.2 W (ELKO Lighting) - 3x 8 m
  - RGB LED pásek 14.4 W (ELKO Lighting) - 10 m.
- 6 světelných funkcí - plynulý náběh nebo doběh s časovým nastavením 2s-30 min.
- Při vypnutí se nastavená úroveň uloží do paměti a po opětovném sepnutí se vrátí na poslední nastavenou hodnotu.
- Stmívač může být ovládán až 32 kanály (1 kanál představuje jedno tlačítko na ovladači)
- Napájení prvku je v rozsahu 12-24V DC a je signalizováno zelenou LED.
- Součástí balení je interní anténa AN-I, v případě umístění prvku do plechového rozvaděče, pro zlepšení signálu můžete použít externí anténu AN-E.
- Možnost nastavení stavu paměti při výpadku proudu.
- U prvků označených jako iNELS RF Control<sup>2</sup> (RFIO<sup>2</sup>) je možné nastavit funkci opakováče (repeater) prostřednictvím servisního zařízení RFAF/USB.
- Dosah až 160 m (na volném prostranství), v případě nedostatečného signálu mezi ovladačem a prvkem lze použít opakováč signálu RFRP-20 nebo prvky s protokolem RFIO<sup>2</sup>, které tuto funkci podporují.
- Komunikační frekvence s obousměrným protokolem iNELS RF Control<sup>2</sup> (RFIO<sup>2</sup>).
- Víc o světelných zdrojích a možnostech stmívání naleznete [www.elkoep.cz/reseni](http://www.elkoep.cz/reseni).

## Assembly / Montáž

mounting into switchboard  
montáž do rozvaděče



## Connection of an LED strip / Zapojení LED pásu

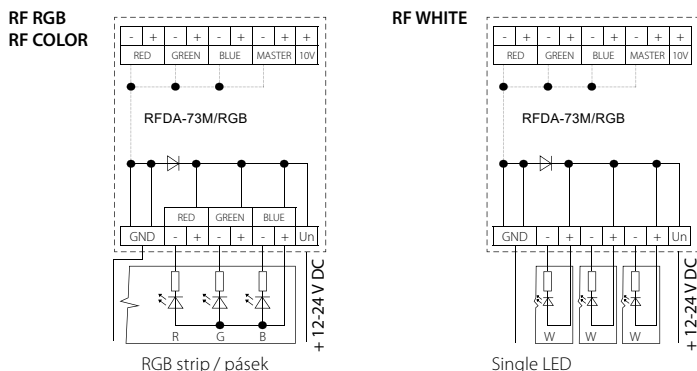

## Radio frequency signal penetration through various construction materials / Prostup radiofrekvenčních signálů různými stavebními materiály

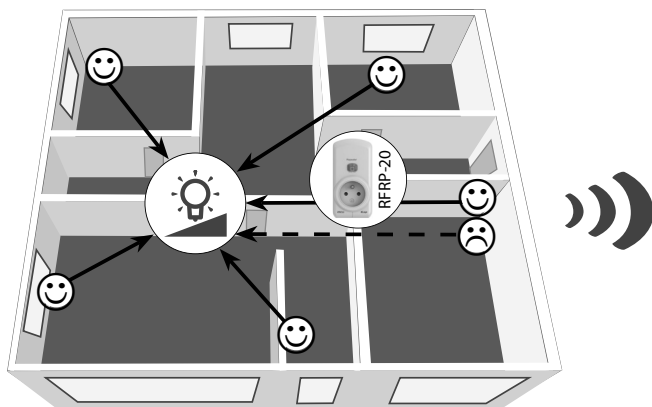

60 - 90 %	80 - 95 %	20 - 60 %	0 - 10 %	80 - 90 %
brick walls	wooden structures with plaster boards	reinforced concrete	metal partitions	common glass
cihlové zdi	dřevěné konstrukce se sádkart. deskami	vyztužený beton	kovové přepážky	běžné sklo

For more information, see "Installation manual iNELS RF Control":  
<http://www.elkoep.com/catalogs-and-brochures>

Podrobnější informace naleznete v Instalačním manuálu iNELS RF Control:  
<https://www.elkoep.cz/katalogy>



# RFDA-73M/RGB

EN Dimmer for LED (RGB) strips, 3-channels  
CZ Stmívač pro LED (RGB) pásky, 3-kanalový



# iNELS

RF Control

02-37/2015 Rev.2

## Indication, manual control, settings / Indikace, manuální ovládání, nastavení

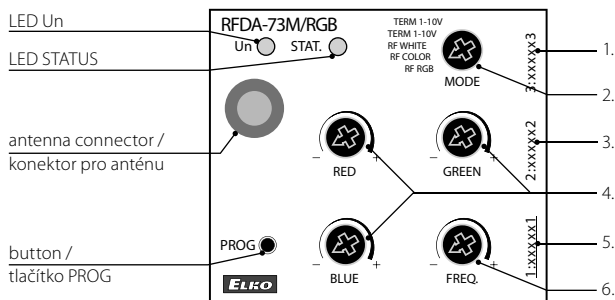

- LED Un - green - Supply voltage indication.
- LED STATUS - red - indication of the device status.
- Indicators of memory function:
  - On - LED blinks x 3.
  - Off - The LED lights up once for a long time.
- Manual control is performed by pressing the PROG button for less than 1s.
- Programming is performed by pressing the PROG button for more than 1s.

- LED Un - zelená - indikace napájecího napětí.
- LED STATUS - červená - indikace stavu prvku.
- Indikace paměťové funkce:
  - zapnutá - LED 3x problikne.
  - vypnutá - LED 1x dlouze zasvítí.
- Manuální ovládní se provádí stiskem tlačítka PROG < 1s.
- Programování se provádí stiskem tlačítka PROG > 1s.

In the programming and operating mode, the LED on the component lights up at the same time each time the button is pressed - this indicates the incoming command.

V programovacím a mazacím režimu při každém stisku tlačítka ovladače současně dlouze zasvítí LED na prvku - indikuje tím příjem povelu.

1. Adress number 3.
2. Setting the control mode.
3. Address number 2.
4. Manual setting of colors for control of MASTER in the RF COLOR mode.
5. Address number 1.
6. Setting the frequency of the output PWM for attaining the optimum course of dimming.

1. Adresa číslo 3.
2. Nastavení režimu ovládání.
3. Adresa číslo 2.
4. Manuální nastavení barev pro ovládání MASTER v režimu RF COLOR.
5. Adresa číslo 1.
6. Nastavení frekvence výstupní PWM pro dosažení optimálního průběhu stmívání.

- TERM 1-10V  
TERM 0-10V  
RF WHITE  
RF COLOR  
RF RGB  
MODE
- Mode RF RGB  
- function CIRKUS
- Mode RF COLOR  
-function CIRKUS
- Mode RF WHITE  
- light scene function 1  
- light scene function 2  
- light scene function 3  
- light scene function 4  
- sunrise function  
- sunset function  
- function ON/OFF  
- function switch off
- Mode RF THERM 0-10V  
Mode RF THERM 1-10V

- Režim RF RGB  
- funkce CIRKUS
- Režim RF COLOR  
-funkce CIRKUS
- Režim RF WHITE  
- funkce světelná scéna 1  
- funkce světelná scéna 2  
- funkce světelná scéna 3  
- funkce světelná scéna 4  
- funkce východ slunce  
- funkce západ slunce  
- funkce ON/OFF  
- funkce vypnout
- Režim RF THERM 0-10V  
Režim RF THERM 1-10V

## Compatibility / Kompatibilita

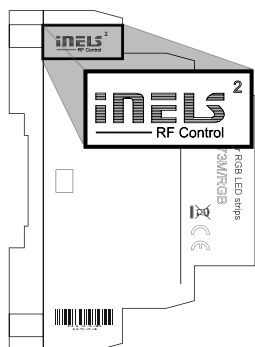

The device can be combined with all system components, controls and devices of iNELS RF Control and iNELS RF Control<sup>2</sup>. The detector can be assigned an iNELS RF Control<sup>2</sup> (RFIO<sup>2</sup>) communication protocol.

Prvek lze kombinovat se všemi systémovými prvky, ovladači a prvky systému iNELS RF Control a iNELS RF Control<sup>2</sup>. K prvku lze přiřadit i detektory označených komunikačním protokolem iNELS RF Control<sup>2</sup> (RFIO<sup>2</sup>).

## Modes, programming and control / Režimy, programování a ovládání RF ovladači

### RF RGB

#### Description of mode RF RGB / Popis režimu RF RGB

This mode enables control of color and brightness of LED RGB strips. The default colors for the RF transmitter button are fixed. Note: The RF RGB mode can be controlled only by:  
- RF controllers: RFWB-40, RF KEY and RFIM-40.  
- RF System units: RF Touch, RF Pilot, eLAN-RF-003 and eLAN-RF-Wi-003.

Tento režim umožňuje ovládání barvy a jasu LED RGB pásků. Výchozí barvy pro tlačítka RF vysílače jsou pevně stanoveny. Pozn.: Režim RF RGB lze ovládat jen:  
- RF ovladači: RFWB-40, RF KEY a RFIM-40.  
- Systémovými prvky: RF Touch, eLAN-RF-003 a eLAN-RF-Wi-003.

#### Programming / Programování

1. Using a screwdriver on the MODE potentiometer, set the required RF RGB mode.

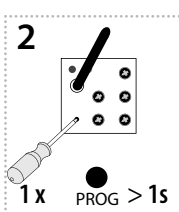

Press of programming button on receiver RFDA-73M/RGB for 1 second will activate receiver RFDA-73M/RGB into programming mode. LED is flashing in 1s interval.

Stiskem programovacího tlačítka na prvku RFDA-73M/RGB na dobu 1s se uvede prvek do programovacího režimu. LED bliká v intervalu 1s.

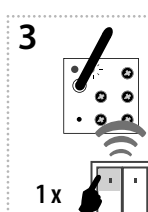

Pressing the upper left button on the RF transmitter programs the RF RGB mode. The colors are automatically assigned to the positions of buttons of the RF transmitter.

Stisk levého horního tlačítka na RF ovladači naprogramuje režim RF RGB. Barvy se automaticky přiřadí na pozice tlačítek RF ovladače.

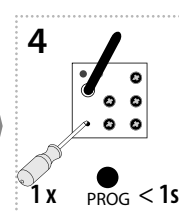

Press of programming button on actuator RFDA-73M/RGB shorter than 1 second will finish programming mode (LED switches off).

Stiskem programovacího tlačítka na prvku RFDA-73M/RGB na dobu kratší než 1 vteřina se ukončí programovací režim (LED zhasne).



# RFDA-73M/RGB

EN Dimmer for LED (RGB) strips, 3-channels  
CZ Stmívač pro LED (RGB) pásy, 3-kanalový



# INEL

RF Control

02-37/2015 Rev.2

## Control / Ovládání

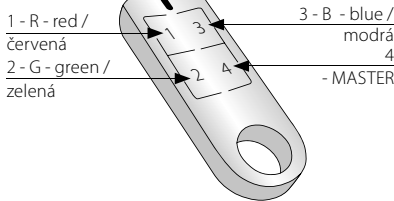

Setting the brightness of output R, G, B is performed by a long press of the required button on the RF transmitter.  
By a short press of the button on the RF transmitter, the applicable output to the set brightness switches on/off.  
A long press of button 4 - MASTER starts the brightness settings of all outputs simultaneously. A short press switches on/off all outputs simultaneously to the set brightness.  
Underlined RF address no. 1 listed on the front panel is used to control the actuator RFDA-73M/RGB with RF control units in the RF RGB mode.

Nastavení jasu výstupu R, G, B se provede dlouhým stiskem požadovaného tlačítka na RF ovladači.  
Krátkým stiskem tlačítka na RF ovladači se zapíná / vypíná příslušný výstup na nastavený jas.  
Dlouhý stisk tlačítka 4 - MASTER spouští nastavení jasu všech výstupů současně. Krátký stisk zapíná / vypíná všechny výstupy současně na nastavený jas.  
Pro ovládání prvku RFDA-73M/RGB Systémovými prvky v režimu RF RGB slouží podtržená RF adresa č.1, uvedená na čelním panelu.

## Function programmable in the RF RGB mode / Funkce nastavitelná v režimu RF RGB

### Function CIRCUS / Funkce CIRKUS

#### Description of CIRCUS / Popis funkce CIRKUS

In the RF RGB mode, it is possible to activate the CIRCUS function, which enables automatic spillover of RGB colors.

V režimu RF RGB lze aktivovat funkci CIRKUS, která umožňuje automatické přelévání barev RGB.

#### Activating the function / Aktivace funkce

RF controllers: start the function by simultaneous short press of the upper right and lower left buttons on the RF transmitter. The order of releasing the buttons does not matter.  
Terminate the CIRCUS function by pressing any button. This simultaneously activates the RF RGB mode.

RF ovladači: funkci spustíte současným krátkým stiskem pravého horního a levého dolního tlačítka na RF ovladači. Na pořadí uvolnění tlačítek nezáleží.  
Ukončení funkce CIRKUS provedete stiskem jakéhokoliv tlačítka. Tím se zároveň režim RF RGB aktivuje.

#### System units:

starting the function is specified in the instruction manual of the given RF control unit.

Systémovými prvky: spuštění funkce je specifikováno v návodu daného Systémového prvku.

## RF COLOR

### Description of RF COLOR mode / Popis režimu RF COLOR

This mode enables control of color and brightness of LED RGB strips.  
The colors for the RF controller buttons are not fixed.  
Note: The RF COLOR mode can be controlled only by:  
- RF controllers: RFWB-40, RF KEY and RFIM-40.  
- System units: RF Touch, RF Pilot, eLAN-RF-003 and eLAN-RF-Wi-003.

Tento režim umožňuje ovládání barvy a jasu LED RGB pásků.  
Barvy pro tlačítka RF ovladače nejsou pevně stanovená.  
Pozn.: Režim RF COLOR lze ovládat jen:  
- RF ovladači: RFWB-40, RF KEY a RFIM-40.  
- Systémovými prvky: RF Touch, RF Pilot, eLAN-RF-003 a eLAN-RF-Wi-003.

### Programming / Programování

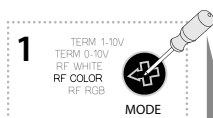

Using a screwdriver on the MODE potentiometer, set the required RF COLOR mode.

Pomocí šroubováku na potenciometru MODE nastavíme požadovaný režim RF COLOR.

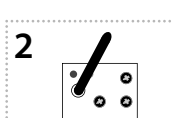

1x PROG > 1s

Press of programming button on receiver RFDA-73M/RGB for 1 second will activate receiver RFDA-73M/RGB into programming mode. LED is flashing in 1s interval.

Stiskem programovacího tlačítka na prvku RFDA-73M/RGB na dobu 1s se uvede prvek do programovacího režimu. LED bliká v intervalu 1s.

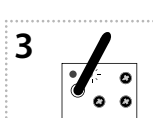

1x

Pressing the upper left button on the RF transmitter programs the RF COLOR. The position of buttons is assigned automatically.

Stisk levého horního tlačítka na RF ovladači naprogramuje režim RF COLOR. Pozice tlačítek se přiřadí automaticky.

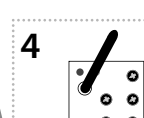

1x PROG < 1s

Press of programming button on actuator RFDA-73M/RGB shorter than 1 second will finish programming mode (LED switches off).

Stiskem programovacího tlačítka na prvku RFDA-73M/RGB na dobu kratší než 1 vteřina se ukončí programovací režim (LED zhasne).

## Control / Ovládání

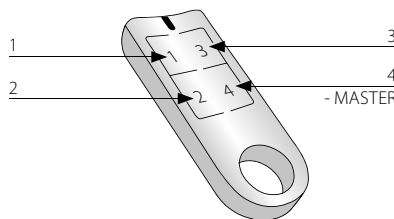

Searching for a color - a long press of the required button of the RF transmitter starts "spillover of colors". Releasing the button stores the set color.  
Switching on / off of the set color - a short press of the required button on the RF transmitter.  
A short press of button 4 - MASTER switches on/off the color that is set by potentiometers RED, GREEN and BLUE on the front panel of the actuator.  
A short press of a single button (1, 2 or 3) and consequent long press of button 4 - MASTER set the brightness of the selected color.  
Underlined RF address no. 1 listed on the front panel is used to control the actuator RFDA-73M/RGB with RF control units in the RF COLOR mode.

Vyhledání barvy - dlouhý stisk požadovaného tlačítka RF ovladače spustí "přelévání barev". Uvolnění tlačítka nastavenou barvu uloží.  
Zapnutí / vypnutí nastavené barvy - krátkým stiskem požadovaného tlačítka na RF ovladači.  
Krátký stisk tlačítka 4 - MASTER zapne / vypne barvu, která je nastavená potenciometry RED, GREEN a BLUE na čelním panelu prvku.  
Krátký stisk jednoho tlačítka (1, 2 nebo 3) a následně dlouhý stisk tlačítka 4 - MASTER nastavuje jas zvolené barvy.  
Pro ovládání prvku RFDA-73M/RGB Systémovými prvky v režimu RF COLOR slouží podtržená RF adresa č.1, uvedená na čelním panelu.



# RFDA-73M/RGB

EN Dimmer for LED (RGB) strips, 3-channels  
CZ Stmívač pro LED (RGB) pásky, 3-kanalový



# INEL

RF Control

02-37/2015 Rev.2

## Function programmable in the RF COLOR mode / Funkce nastavitelná v režimu RF COLOR

### Function CIRCUS / Funkce CIRKUS

#### Description of CIRCUS / Popis funkce CIRKUS

In the RF COLOR mode, it is possible to activate the CIRCUS function, which enables automatic spillover of RGB colors.

V režimu RF COLOR lze aktivovat funkci CIRKUS, která umožňuje automatické přelévání barev RGB.

#### Activating the function / Aktivace funkce

**RF controllers:** start the function by simultaneous short press of the upper right and lower left buttons on the RF transmitter. The order of releasing the buttons does not matter.

Terminate the CIRCUS function by pressing any button. This simultaneously activates the RF COLOR mode.

**RF ovladače:** funkci spustíte současným krátkým stiskem pravého horního a levého dolního tlačítka na RF ovladači. Na pořadí uvolnění tlačítek nezáleží.

Ukončení funkce CIRKUS provedete stiskem jakéhokoliv tlačítka. Tím se zároveň režim RF COLOR aktivuje.

#### System units:

starting the function is specified in the instruction manual of the given RF control unit.

#### Systémové prvky:

spuštění funkce je specifikováno v návodu daného Systémového prvku.

## RF WHITE

### Description of mode RF WHITE / Popis režimu RF WHITE

This mode enables use of 3 output channels for connecting 3 independent circuits of single-color LED strips. RFDA-73M/RGB can be controlled as 3 independent actuators RFDA-71B.

Note: The RF WHITE mode can be controlled only by:

- RF controllers: RFWB-20, RFWB-40, RF KEY, RFIM-20 and RFIM-40.
- System units: RF Touch, RF Pilot, eLAN-RF-003 and eLAN-RF-Wi-003.

Tento režim umožňuje využít 3 výstupní kanály pro zapojení 3 nezávislých okruhů jednobarevných LED pásků. RFDA-73M/RGB tak lze ovládat jako 3 nezávislé prvky RFDA-71B.

Pozn.: Režim RF WHITE lze ovládat:

- RF ovladači: RFWB-20, RFWB-40, RF KEY, RFIM-20 a RFIM-40.
- Systémovými prvky: RF Touch, RF Pilot, eLAN-RF-003 a eLAN-RF-Wi-003.

### Setting the channel / Nastavení kanálu

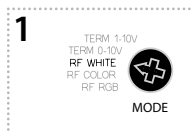

#### Programming channel 1:

Using a screwdriver on the MODE potentiometer, set the RF WHITE mode.

#### Programování kanálu 1:

Pomocí šroubováku na potenciometru MODE nastavte režim RF WHITE.

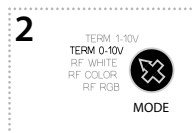

#### Programming channel 2:

Using a screwdriver on the MODE potentiometer, set the THERM 0-10V mode.

Upon leaving the programming mode, it is necessary on the MODE switch to set the RF WHITE mode back.

#### Programování kanálu 2:

Pomocí šroubováku na potenciometru MODE nastavte režim THERM 0-10V.

Po ukončení programovacího režimu je nutno na přepínači MODE nastavit zpět režim RF WHITE.

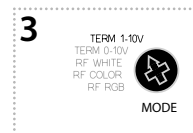

#### Programming channel 3:

Using a screwdriver on the MODE potentiometer, set the THERM 1-10V mode.

Upon leaving the programming mode, it is necessary on the MODE switch to set the RF WHITE mode back.

#### Programování kanálu 3:

Pomocí šroubováku na potenciometru MODE nastavte režim THERM 1-10V.

Po ukončení programovacího režimu je nutno na přepínači MODE nastavit zpět režim RF WHITE.

## Function programmable in the RF WHITE mode / Funkce nastavitelná v režimu RF WHITE

### Light scene function 1 / Funkce světelná scéna 1

#### Description of light scene 1 / Popis funkce světelná scéna 1

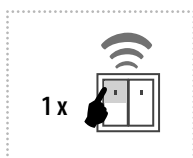

- By pressing the programmed button for less than 0.5 s, the light illuminates; it goes out by pressing again.
- By pressing the programmed button for more than 0.5 s, fluid brightness regulation will occur. After releasing the button, the brightness level is saved in the memory, and pressing the button shortly later will switch the light on/off to this intensity.
- It is possible to readjust the change in intensity at any time by a long press of the programmed button.

The actuator remembers the adjusted value even after disconnecting from the power supply.

- Stiskem naprogramovaného tlačítka kratším než 0.5 s se rozsvítí svítidlo, dalším stiskem zhasne.
- Stiskem naprogramovaného tlačítka delším než 0.5 s dochází k plynulé regulaci jasu. Po uvolnění tlačítka je intenzita jasu uložena do paměti a další krátké stisky rozsvěčují / zhasínají svítidlo na tuto intenzitu.
- Změnu intenzity je možné kdykoliv přenastavit delším stiskem naprogramovaného tlačítka.

Prvek si pamatuje nastavenou intenzitu jasu i po vypnutí napájení.

### Programming / Programování

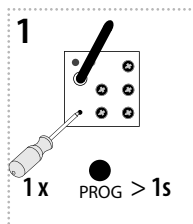

Press of programming button on actuator RFDA-73M/RGB for 1 second will activate actuator RFDA-73M/RGB into programming mode. LED is flashing in 1s interval.

Stiskem programovacího tlačítka na RFDA-73M/RGB na dobu 1 vteřiny uvede prvek do programovacího režimu. LED bliká v intervalu 1 vteřiny.

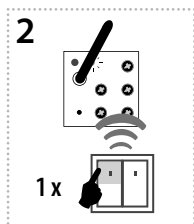

A press of your selected button on the RF transmitter assigns the function light scene 1.

Stisk Vámi zvoleného tlačítka na RF ovladači přiřadí funkci světelná scéna 1.

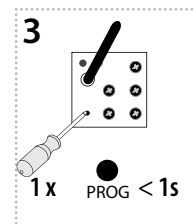

Press of programming button on actuator RFDA-73M/RGB shorter than 1 second will finish programming mode. The LED lights up according to the pre-set memory function.

Stiskem programovacího tlačítka na prvku RFDA-73M/RGB na dobu kratší než 1 vteřina se ukončí programovací režim. LED zasvítí dle nastavené paměťové funkce.



# RFDA-73M/RGB

EN Dimmer for LED (RGB) strips, 3-channels  
CZ Stmívač pro LED (RGB) pásky, 3-kanalový



# INEL

RF Control

02-37/2015 Rev.2

## Light scene function 2 / Funkce světelná scéna 2

### Description of light scene 2 / Popis funkce světelná scéna 2

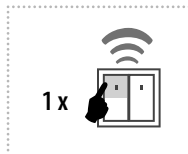

- a) By pressing the programmed button for less than 3 s, the light illuminates; it goes out by pressing again.
  - b) In order to limit undesirable control of brightness, fluid brightness control occurs only by pressing a programmed button for over 3 s. After releasing the button, the brightness level is saved in the memory, and pressing the button shortly later will switch the light on/off to this intensity.
  - c) It is possible to readjust the change in intensity at any time by pressing the programmed button for over 3 s.
- The actuator remembers the adjusted value even after disconnecting from the power supply.

- a) Stiskem naprogramovaného tlačítka kratším než 3 s se rozsvítí svítidlo, dalším stiskem zhasne.
  - b) Z důvodu zamezení nežádoucí regulace jasu dochází k plynulé regulaci jasu až stiskem naprogramovaného tlačítka delším než 3 s. Po uvolnění tlačítka je intenzita jasu uložena do paměti a další krátké stisky rozsvěčují / zhasínají svítidlo na tuto intenzitu.
  - c) Změnu intenzity je možné kdykoliv přenastavit stiskem naprogramovaného tlačítka delším než 3 s.
- Prvek si pamatuje nastavenou intenzitu jasu i po vypnutí napájení.

### Programming / Programování

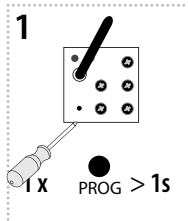

Press of programming button on actuator RFDA-73M/RGB for 1 second will activate actuator RFDA-73M/RGB into programming mode. LED is flashing in 1s interval.

Stiskem programovacího tlačítka na RFDA-73M/RGB na dobu 1 vteřiny se uvede prvek do programovacího režimu. LED bliká v intervalu 1 vteřiny.

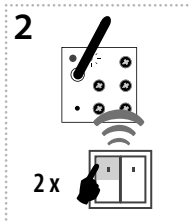

Two presses of your selected button on the RF transmitter assigns the function light scene 2 (must be a lapse of 1 s between individual presses).

Dva stisky Vámi zvoleného tlačítka na RF ovladači přiřadí funkci světelná scéna 2 (mezi jednotlivými stisky musí být prodleva 1s).

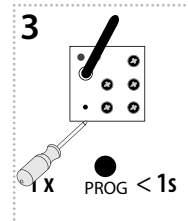

Press of programming button on actuator RFDA-73M/RGB shorter than 1 second will finish programming mode. The LED lights up according to the pre-set memory function.

Stiskem programovacího tlačítka na prvku RFDA-73M/RGB na dobu kratší než 1 vteřina se ukončí programovací režim. LED zsvítí dle nastavené paměťové funkce.

## Light scene function 3 / Funkce světelná scéna 3

### Description of light scene 3 / Popis funkce světelná scéna 3

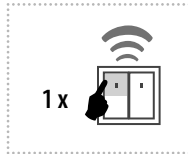

- a) By pressing the programmed button for less than 0.5 s, the light fluidly illuminates for a period of 3 s (at 100% brightness). By pressing the button shortly again, the light will continuously switch off for 3 seconds.
  - b) By pressing the programmed button for more than 0.5 s, fluid brightness regulation will occur. After releasing the button, the brightness level is saved in the memory, and pressing the button shortly later will switch the light on/off to this intensity.
  - c) It is possible to readjust the change in intensity at any time by a long press of the programmed button.
- The actuator remembers the adjusted value even after disconnecting from the power supply.

- a) Stiskem naprogramovaného tlačítka kratším než 0.5 s se svítidlo plynule rozsvěcuje po dobu 3 s (při 100% jasu). Dalším krátkým stiskem svítidlo plynule zhasíná po dobu 3 s.
  - b) Stiskem naprogramovaného tlačítka delším než 0.5 s dochází k plynulé regulaci jasu. Po uvolnění tlačítka je intenzita jasu uložena do paměti a další krátké stisky rozsvěčují / zhasínají svítidlo na tuto intenzitu.
  - c) Změnu intenzity je možné kdykoliv nastavit delším stiskem naprogramovaného tlačítka.
- Prvek si pamatuje nastavenou intenzitu jasu i po vypnutí napájení.

### Programming / Programování

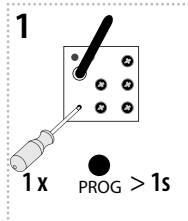

Press of programming button on actuator RFDA-73M/RGB for 1 second will activate actuator RFDA-73M/RGB into programming mode. LED is flashing in 1s interval.

Stiskem programovacího tlačítka na RFDA-73M/RGB na dobu 1 vteřiny se uvede prvek do programovacího režimu. LED bliká v intervalu 1 vteřiny.

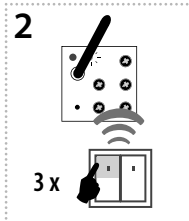

Three presses of your selected button on the RF transmitter assigns the function light scene 3 (must be a lapse of 1 s between individual presses).

Tři stisky Vámi zvoleného tlačítka na RF ovladači přiřadí funkci světelná scéna 3 (mezi jednotlivými stisky musí být prodleva 1s).

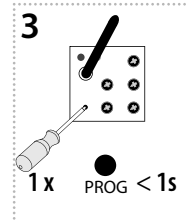

Press of programming button on actuator RFDA-73M/RGB shorter than 1 second will finish programming mode. The LED lights up according to the pre-set memory function.

Stiskem programovacího tlačítka na prvku RFDA-73M/RGB na dobu kratší než 1 vteřina se ukončí programovací režim. LED zsvítí dle nastavené paměťové funkce.

## Light scene function 4 / Funkce světelná scéna 4

### Description of light scene 4 / Popis funkce světelná scéna 4

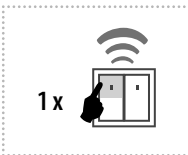

- a) By pressing the programmed button for less than 0.5 s, the light illuminates. By pressing the button shortly again, the light will continuously switch off for 3 seconds (at 100% brightness).
  - b) By pressing the programmed button for more than 0.5 s, fluid brightness regulation will occur. After releasing the button, the brightness level is saved in the memory, and pressing the button shortly later will switch the light on/off to this intensity.
  - c) It is possible to readjust the change in intensity at any time by a long press of the programmed button.
- The actuator remembers the adjusted value even after disconnecting from the power supply.

- a) Stiskem naprogramovaného tlačítka kratším než 0.5 s se svítidlo rozsvítí. Dalším krátkým stiskem svítidlo plynule zhasíná po dobu 3 s (při 100% jasu).
  - b) Stiskem naprogramovaného tlačítka delším než 0.5 s dochází k plynulé regulaci jasu. Po uvolnění tlačítka je intenzita jasu uložena do paměti a další krátké stisky rozsvěčují / zhasínají svítidlo na tuto intenzitu.
  - c) Změnu intenzity je možné kdykoliv nastavit delším stiskem naprogramovaného tlačítka.
- Prvek si pamatuje nastavenou intenzitu jasu i po vypnutí napájení.



# RFDA-73M/RGB

EN Dimmer for LED (RGB) strips, 3-channels  
CZ Stmívač pro LED (RGB) pásy, 3-kanalový



**INEL**  
RF Control

02-37/2015 Rev.2

## Programming / Programování

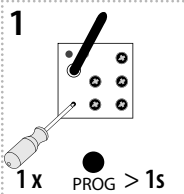

Press of programming button on actuator RFDA-73M/RGB for 1 second will activate actuator RFDA-73M/RGB into programming mode. LED is flashing in 1s interval.

Stiskem programovacího tlačítka na RFDA-73M/RGB na dobu 1 vteřiny se uvede prvek do programovacího režimu. LED bliká v intervalu 1 vteřiny.

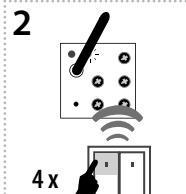

Four presses of your selected button on the RF transmitter assigns the function light scene 4 (must be a lapse of 1 s between individual presses).

Čtyři stisky Vámi zvoleného tlačítka na RF ovladači přiřadí funkci světelná scéna 4 (mezi jednotlivými stisky musí být prodleva 1s).

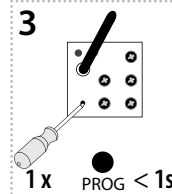

Press of programming button on actuator RFDA-73M/RGB shorter than 1 second will finish programming mode. The LED lights up according to the pre-set memory function.

Stiskem programovacího tlačítka na prvku RFDA-73M/RGB na dobu kratší než 1 vteřina se ukončí programovací režim. LED zasvítí dle nastavené paměťové funkce.

## Function sunrise / Funkce východ slunce

### Description of sunrise function / Popis funkce východ slunce

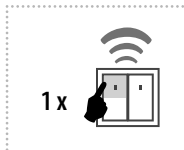

After pressing the programmed button, the light begins to illuminate in the programmed time interval in a range of 2 seconds to 30 minutes.

Po stisku naprogramovaného tlačítka na RF ovladači se osvětlení začne rozsvěcovat po dobu nastaveného časového intervalu v rozmezí 2 vteřin až 30 minut.

### Programming / Programování

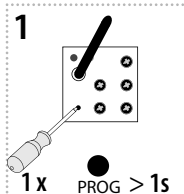

Press of programming button on actuator RFDA-73M/RGB for 1 second will activate actuator RFDA-73M/RGB into programming mode. LED is flashing in 1s interval.

Stiskem programovacího tlačítka na RFDA-73M/RGB na dobu 1 vteřiny se uvede prvek do programovacího režimu. LED bliká v intervalu 1 vteřiny.

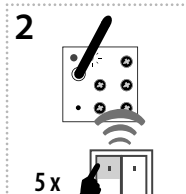

Assignment of the sunrise function is performed by five presses of the selected button on the RF transmitter (must be a lapse of 1 s between individual presses).

Požadované přiřazení funkce východ slunce se provede 5-ti stisky zvoleného tlačítka na RF ovladači (mezi jednotlivými stisky musí být prodleva 1s).

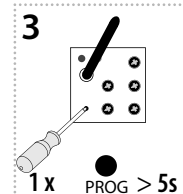

Press of programming button longer than 5 seconds, will activate actuator into timing mode. LED flashes 2x in each 1s interval. After releasing the button, the time of the sunrise function begins to count down (period of complete illumination of the light).

Stisk programovacího tlačítka delší než 5 vteřin uvede prvek do časovacího režimu. LED 2x problikne ve vteřinových intervalech. Po uvolnění tlačítka se začne načítat čas funkce východ slunce (doba úplného rozsvícení svítidla).

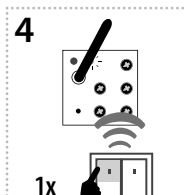

After the desired time has elapsed, the timing mode ends by pressing the button on the RF transmitter, to which the sunrise function is assigned. This stores the set time interval into the actuator memory.

Po odčarování požadovaného času se časovací režim ukončí stiskem tlačítka na RF ovladači, ke kterému je přiřazena funkce východ slunce. Tím se nastavený časový interval uloží do paměti prvku.

t = 2s ... 30min.

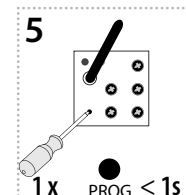

Press of programming button on actuator RFDA-73M/RGB shorter than 1 second will finish programming mode. The LED lights up according to the pre-set memory function.

Programování ukončí stisk programovacího tlačítka na prvku RFDA-73M/RGB, kratší než 1 vteřina. LED zasvítí dle nastavené paměťové funkce.



# RFDA-73M/RGB

EN Dimmer for LED (RGB) strips, 3-channels  
CZ Stmíváč pro LED (RGB) pásky, 3-kanálový



**INEL**  
RF Control

02-37/2015 Rev.2

## Function sunset / Funkce západ slunce

### Description of sunset function / Popis funkce západ slunce

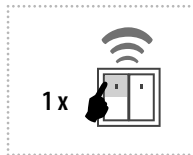

After pressing the programmed button, the light begins to dim in the programmed time interval in a range of 2 seconds to 30 minutes.

Po stisku naprogramovaného tlačítka na RF ovladači osvětlení začne zhasínat po dobu nastaveného časového intervalu v rozmezí 2 vteřin až 30 minut.

### Programming / Programování

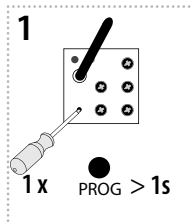

Press of programming button on actuator RFDA-73M/RGB for 1 second will activate actuator RFDA-73M/RGB into programming mode. LED is flashing in 1s interval.

Stiskem programovacího tlačítka na RFDA-73M/RGB na dobu 1 vteřiny se uvede prvek do programovacího režimu. LED bliká v intervalu 1 vteřiny.

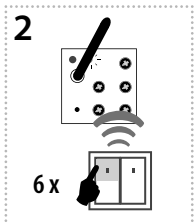

Assignment of the sunset function is performed by six presses of the selected button on the RF transmitter (must be a lapse of 1 s between individual presses).

Požadované přiřazení funkce západ slunce se provede 6-ti stisky zvoleného tlačítka na RF ovladači (mezi jednotlivými stisky musí být prodleva 1s).

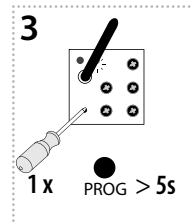

Press of programming button longer than 5 seconds, will activate actuator into timing mode. LED flashes 2x in each 1s interval. After releasing the button, the time of the sunset function begins to count down (period of complete dimming of the light).

Stisk programovacího tlačítka delší než 5 vteřin uvede prvek do časovacího režimu. LED 2x problikne ve vteřinových intervalech. Po uvolnění tlačítka se začne načítat čas funkce západ slunce (doba úplného zhasnutí svítidla).

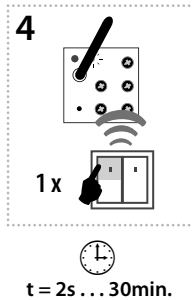

After the desired time has elapsed, the timing mode ends by pressing the button on the RF transmitter, to which the sunset function is assigned. This stores the set time interval into the actuator memory.

Po odčísání požadovaného času se časovací režim ukončí stiskem tlačítka na RF ovladači, ke kterému je přiřazena funkce západ slunce. Tím se nastavený časový interval uloží do paměti prvku.

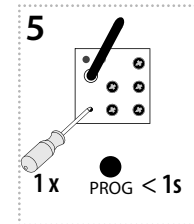

Press of programming button on actuator RFDA-73M/RGB shorter than 1 second will finish programming mode. The LED lights up according to the pre-set memory function.

Programování ukončí stisk programovacího tlačítka na prvku RFDA-73M/RGB, kratší než 1 vteřina. LED zasvítí dle nastavené paměťové funkce.

## Function ON/OFF / Funkce ON/OFF

### Description of ON/OFF / Popis funkce ON/OFF

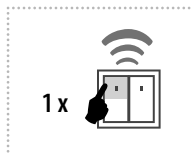

If the light is switched off, pressing the programmed button will switch it on. If the light is switched on, pressing the programmed button will switch it off.

Pokud je osvětlení vypnuto, stiskem naprogramovaného tlačítka se zapne. Pokud je osvětlení zapnuto, stiskem naprogramovaného tlačítka se vypne.

### Programming / Programování

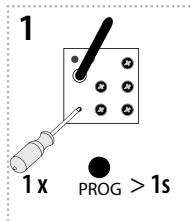

Press of programming button on actuator RFDA-73M/RGB for 1 second will activate actuator RFDA-73M/RGB into programming mode. LED is flashing in 1s interval.

Stiskem programovacího tlačítka na RFDA-73M/RGB na dobu 1 vteřiny se uvede prvek do programovacího režimu. LED bliká v intervalu 1 vteřiny.

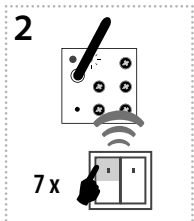

Seven presses of your selected button on the RF transmitter assigns the function ON/OFF (must be a lapse of 1 s between individual presses).

Sedmi stisky Vámi zvoleného tlačítka na RF ovladači se přiřadí funkce ON/OFF (mezi jednotlivými stisky musí být prodleva 1s).

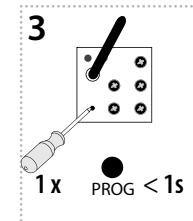

Press of programming button on actuator RFDA-73M/RGB shorter than 1 second will finish programming mode. The LED lights up according to the pre-set memory function.

Stiskem programovacího tlačítka na prvku RFDA-73M/RGB na dobu kratší než 1 vteřina se ukončí programovací režim. LED zasvítí dle nastavené paměťové funkce.



# RFDA-73M/RGB

EN Dimmer for LED (RGB) strips, 3-channels  
CZ Stmívač pro LED (RGB) pásky, 3-kanálový



**iNELS**  
RF Control

02-37/2015 Rev.2

## Function switch off / Funkce vypnout

### Description of switch off / Popis funkce vypnout

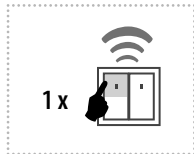

The dimmer output switches off by pressing the button.

Výstup stmívače stiskem tlačítka rozezne.

### Programming / Programování

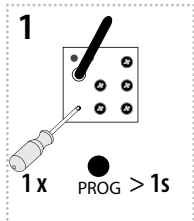

Press of programming button on actuator RFDA-73M/RGB for 1 second will activate actuator RFDA-73M/RGB into programming mode. LED is flashing in 1s interval.

Stiskem tlačítka Prog na prvku RFDA-73M/RGB na dobu 1 vteřiny se uvede prvek do programovacího režimu. LED bliká v intervalu 1 vteřiny.

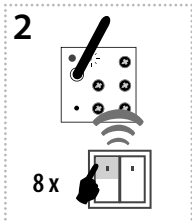

Eight presses of selected button on the RF transmitter assigns the function OFF (must be a lapse of 1s between individual presses).

Osmi stisky Vámi zvoleného tlačítka na RF ovladači přiřadí funkci OFF (mezi jednotlivými stisky musí být prodleva 1s).

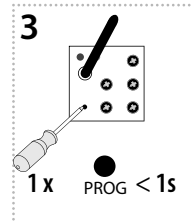

Press of programming button on actuator RFDA-73M/RGB shorter than 1 second will finish programming mode. The LED lights up according to the pre-set memory function.

Stiskem programovacího tlačítka na prvku RFDA-73M/RGB na dobu kratší než 1 vteřina se ukončí programovací režim. LED zasvítí dle nastavené paměťové funkce.

## THERM 0-10V

### Description of mode THERM 0-10V / Popis režimu THERM 0-10V

The mode is used to control the actuator by analog inputs 0 - 10V by using the DAC3-04M or DAC3-04B. It is therefore possible to combine and control LED strips via iNELS.

Režim slouží pro řízení prvku pomocí analogových vstupů 0 - 10V za pomoci DAC3-04M nebo DAC3-04B. Lze tak kombinovat a ovládat LED pásky přes iNELS.

### Programming / Programování



Using a screwdriver on the MODE potentiometer, set the THERM 0 - 10 V mode.

Pomocí šroubováku na potenciometru MODE nastavíme požadovaný režim THERM 0-10V.

## THERM 1-10V

### Description of mode THERM 1-10V / Popis režimu THERM 1-10V

The mode is used to control the actuator by analog inputs 1 - 10V by using the DAC3-04M or DAC3-04B. It is therefore possible to combine and control LED strips via iNELS.

Režim slouží pro řízení prvku pomocí analogového vstupu 1 - 10V za pomoci DAC3-04M nebo DAC3-04B. Lze tak kombinovat a ovládat LED pásky přes iNELS.

### Programming / Programování

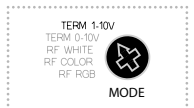

Using a screwdriver on the MODE potentiometer, set the THERM 1 - 10 V mode.

Pomocí šroubováku na potenciometru MODE nastavíme požadovaný režim THERM 1-10V.





# RFDA-73M/RGB

EN Dimmer for LED (RGB) strips, 3-channels  
CZ Stmívač pro LED (RGB) pásky, 3-kanalový



**INEL**  
RF Control

02-37/2015 Rev.2

## Programming with RF control units / Programování systémovými prvky

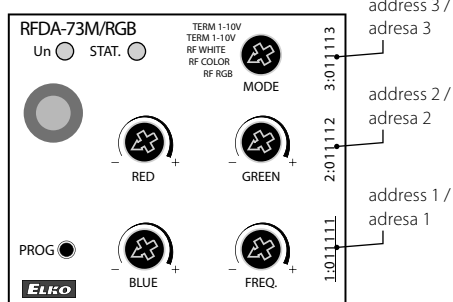

Underlined address no. 1 listed on the front of the actuator is used for programming and controlling actuators by RF control units in the modes RF RBG and RF COLOR.

RF addresses 1, 2 and 3 listed on the front panel of the actuator are used for programming and control in the mode RF WHITE for individual channels 1, 2 and 3.

Pro programování a ovládání prvku Systémovými prvky v režimech RF RGB a RF COLOR slouží podtržená adresa č. 1 uvedená na přední straně prvku.

Pro programování a ovládání v režimu RF WHITE se pro jednotlivé kanály 1, 2 a 3 použijí RF adresy 1, 2 a 3 uvedené na čelním panelu prvku.

## Delete actuator / Mazání prvku

### Deleting one position of the transmitter / Mazání jedné pozice ovladače

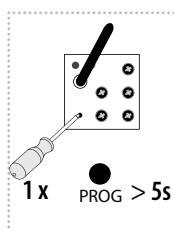

By pressing the programming button on the actuator for 5 seconds, deletion of one transmitter activates. LED flashes 4x in each 1s interval.

Pressing the required button on the transmitter deletes it from the actuator's memory.

To confirm deletion, the LED will confirm with a flash long and the component returns to the operating mode. The memory status is not indicated.

Deletion does not affect the pre-set memory function.

Stiskem programovacího tlačítka na prvku RFDA-73M/RGB na dobu 5-ti vteřin se aktivuje mazání jednoho ovladače. LED 4x problikne ve vteřinovém intervalu. Stisk tlačítka na ovladači ho z paměti prvku vymaže.

Pro potvrzení vymazání LED dlouze problikne a prvek se vrátí do provozního režimu. Stav paměti není indikován. Mazání nemá vliv na nastavenou paměťovou funkci.

### Deleting the entire memory / Vymazání celé paměti

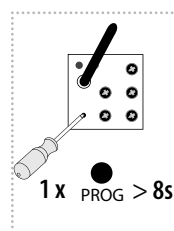

By pressing the programming button on the actuator for 8 seconds, deletion occurs of the actuator's entire memory. LED flashes 4x in each 1s interval. The actuator goes into the programming mode, the LED flashes in 0.5s intervals (max. 4 min.).

You can return to the operating mode by pressing the Prog button for less than 1s. The LED lights up according to the pre-set memory function and the component returns to the operating mode.

Deletion does not affect the pre-set memory function.

Stiskem programovacího tlačítka na prvku RFDA-73M/RGB na dobu 8 vteřin se vymaže celá paměť prvku. LED 4x problikne ve vteřinovém intervalu. Prvek přejde do programovacího režimu, LED bliká v 0.5s intervalech (max. 4 min.).

Návrat do provozního režimu se provede stiskem Prog tlačítka na dobu kratší než 1s. LED zasvítí dle nastavené paměťové funkce a prvek se vrátí do provozního režimu. Mazání nemá vliv na nastavenou paměťovou funkci.

## Selecting the memory function / Volba paměťové funkce

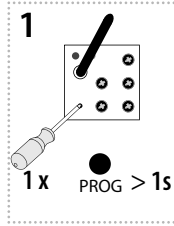

Press of programming button on receiver RFDA-73M/RGB for 1 second will activate receiver RFDA-73M/RGB into programming mode. LED is flashing in 1s interval.

Stiskem programovacího tlačítka na dobu 1 vteřiny na RF prvku RFDA-73M/RGB se prvek uvede do programovacího režimu. LED problikává ve vteřinových intervalech.

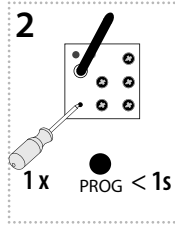

Pressing the programming button on the RFDA-73M/RGB receiver for less than 1 second will finish the programming mode, this will reverse the memory function. The LED lights up according to the current pre-set memory function. The set memory function is saved.

Every other change is made in the same way.

Programování ukončí stisk programovacího tlačítka na prvku RFDA-73M/RGB, kratší než 1 vteřina, tím dojde ke změně paměťové funkce na opačnou. LED zasvítí dle aktuálně nastavené paměťové funkce. Nastavená paměťová funkce se uloží. Každá další změna nastavení se provádí stejným způsobem.

### • Memory function on:

- For functions 1-4, 7, 8, used to store the last state of the relay output before a power supply failure, changing the state of the output relay is written to the memory 15s after the change is made.

- For function 5, 6, the target state of the output relay is instantly written to the memory after the timing of the delay had been entered, after the power supply is reconnected, the output relay is set to the target state.

### • Memory function off:

When the power supply is reconnected, the output remains off.

### • Zapnutá paměťová funkce:

- U funkcí 1-4, 7, 8 slouží pro uložení posledního stavu výstupu před výpadkem napájecího napětí, změna stavu výstupu se do paměti zapíše po 15s od změny.  
- U funkcí 5, 6 se okamžitě zapíše do paměti cílový stav výstupu po odčasnování zpoždění, po opětovném připojení napájení se výstup nastaví do cílového stavu.

### • Vypnutá paměťová funkce:

Po opětovném připojení napájení zůstane výstup vypnutý.



# RFDA-73M/RGB

EN Dimmer for LED (RGB) strips, 3-channels  
CZ Stmívač pro LED (RGB) pásky, 3-kanalový



**iNELS**  
RF Control

02-37/2015 Rev.2

## Technical parameters / Technické parametry

Supply terminals:	Napájecí svorky:	Un+, GND
Supply voltage:	Napájecí napětí:	12-24 V DC stabilized / stabilizované
Maximum power without load:	Maximální příkon bez zatížení:	0.8 W
<u>Output</u>	<u>Výstup</u>	
Dimmed load:	Stmívaná zátěž:	LED strip / pásek 12V, 24V with common anode / se spol. anodou; RGB LED strip / pásek 12V, 24V with common anode / se spol. anodou
Number of channels:	Počet kanálů:	3
Rated current:	Jmenovitý proud:	3x5 A
Peak current:	Špičkový proud:	3x10 A
Switching voltage:	Spínané napětí:	Un
<u>Control</u>	<u>Ovládání</u>	
RF by command from the transmitter:	RF povelem z ovladače:	866 MHz, 868 MHz, 916 MHz
Ext. signal:	Ext. signálem:	0-10 V, 1-10 V
Range in open space:	Dosah na volném prostranství:	up to / až 160 m
Output for RF antenna:	Výstup pro anténu RF:	SMA connector / konektor *
Load capacity of output +10V:	Zatížitelnost výstupu +10V:	10 mA
<u>Other data</u>	<u>Další údaje</u>	
Operating temperature:	Pracovní teplota:	-20 ... + 50 °C
Storage temperature:	Skladovací teplota:	-30 ... + 70 °C
Working position:	Pracovní poloha:	any / libovolná
Mounting:	Upevnění:	DIN rail / lišta EN 60715
Protection:	Krytí:	IP 20 from front panel / z čelního panelu
Contamination degree:	Stupeň znečištění:	2
Cross-section of connecting wires (mm <sup>2</sup> ):	Průřez připojovacích vodičů(mm <sup>2</sup> ):	max 1x2.5, max 2x1.5 / with a hollow / s dutinkou max. 1x2.5
Dimensions:	Rozměr:	90 x 52 x 65 mm
Weight:	Hmotnost:	130 g
Related standards:	Související normy:	EN 60730-1; EN 60730-2-11

\* Max Tightening Torque for antenna connector is 0.56 Nm.

\* Max. utahovací moment konektoru antény: 0.56 Nm.

### Attention:

When you instal iNELS RF Control system, you have to keep minimal distance 1 cm between each units.

Between the individual commands must be an interval of at least 1s.

### Upozornění:

Při instalaci systému iNELS RF Control musí být dodržena minimální vzdálenost mezi jednotlivými prvky 1 cm.

Mezi jednotlivými povely musí být rozestup minimálně 1s.

## Warning

Instruction manual is designated for mounting and also for user of the device. It is always a part of its packing. Installation and connection can be carried out only by a person with adequate professional qualification upon understanding this instruction manual and functions of the device, and while observing all valid regulations. Trouble-free function of the device also depends on transportation, storing and handling. In case you notice any sign of damage, deformation, malfunction or missing part, do not install this device and return it to its seller. It is necessary to treat this product and its parts as electronic waste after its lifetime is terminated. Before starting installation, make sure that all wires, connected parts or terminals are de-energized. While mounting and servicing observe safety regulations, norms, directives and professional, and export regulations for working with electrical devices. Do not touch parts of the device that are energized – life threat. Due to transmissivity of RF signal, observe correct location of RF components in a building where the installation is taking place. RF Control is designated only for mounting into interiors. Devices are not designated for installation into exteriors and humid spaces. The must not be installed into metal switchboards and into plastic switchboards with metal door – transmissivity of RF signal is then impossible. RF Control is not recommended for pulleys etc. – radiofrequency signal can be shielded by an obstruction, interfered, battery of the transceiver can get flat etc. and thus disable remote control.

## Varování

Návod na použití je určen pro montáž a pro uživatele zařízení. Návod je vždy součástí balení. Instalaci a připojení mohou provádět pouze pracovníci s příslušnou odbornou kvalifikací, při dodržení všech platných předpisů, kteří se dokonale seznámili s tímto návodem a funkcí prvku. Bezproblémová funkce prvku je také závislá na předchozím způsobu transportu, skladování a zacházení. Pokud objevíte jakékoliv známky poškození, deformace, nefunkčnosti nebo chybějící díl tento prvek neinstalujte a reklamujte jej u prodejce. S prvkem či jeho částmi se musí po ukončení životnosti zacházet jako s elektronickým odpadem. Před zahájením instalace se ujistěte, že všechny vodiče, připojené díly či svorky jsou bez napětí. Při montáži a údržbě je nutné dodržovat bezpečnostní předpisy, normy, směrnice a odborná ustanovení pro práci s elektrickými zařízeními. Nedotýkejte se částí prvku, které jsou pod napětím – nebezpečí ohrožení života. Z důvodu prostupnosti RF signálu dbejte na správné umístění RF prvků v budově, kde se bude instalace provádět. RF Control je určen pouze pro montáž do vnitřních prostor. Prvky nejsou určeny pro instalaci do venkovních a vlhkých prostor, nesmí být instalovány do kovových rozvaděčů a do plastových rozvaděčů s kovovými dveřmi - znemožní se tím prostupnost radiofrekvenčního signálu. RF Control se nedoporučuje pro ovládání přístrojů zajišťujících životní funkce nebo pro ovládání rizikových zařízení jako jsou např. čerpadla, el. topidla bez termostatu, výtahy, kladkostroje ap. - radiofrekvenční přenos může být zastíněn překážkou, rušen, baterie vysílače může být vybita ap. a tím může být dálkové ovládání znemožněno.