



RFDEL-76M

EN Universal dimmer, 6-channels
CZ Univerzální stmívač, 6-kanalový



iNELS

RF Control

02-38/2015 Rev.4

Characteristics / Charakteristika



Newly produced drivers work in the RFIO² data protocol mode. These drivers are loaded in the actuators in a different way than before. Among other things, it eliminates the risk of inadvertently loading another randomly occurring controller within range. Drivers can still be switched to so-called compatibility mode, and loaded in a simpler (older way). The mode in which the controllers are working is changed and indicated after 8-second pressing of the 'Prog' button. The LED diode under the pushbutton is on when the button is kept pressed; after 8 seconds it indicates the chosen mode by different flashing intervals. The mode changes to the inverse mode after each pressing of the button.

- RFDEL-76M is a universal 6-channels actuator, which is used to control the brightness intensity of dimmable sources R - L - C - ESL - LED.
- The maximum possible load is 150 VA for 230 V and 75 VA for 120 V for each channel.
- The individual channels of the dimmer can be connected in parallel and thus increase the maximum output load at the expense of the number of outputs.
- Each of the output channels is individually controllable and addressable.
- By setting the min. brightness eliminates flickering of different types of light sources, setting min. brightness and type of load is done using the PROG buttons.
- Electronic overcurrent, thermal and short-circuit protection, which switches off the output.
- 6 galvanically isolated inputs for wired buttons, which can be used to control the outputs independently of the RF.
- Communication with bidirectional RFIO² protocol. The package includes an internal AN-I antenna, in case of placement of a sheet metal distribution element, you can use an external AN-E antenna to improve the signal.



Nově vyrobené ovladače pracují v režimu datového protokolu RFIO². Tyto ovladače se do aktorů zaučují odlišným způsobem než doposud. Bylo tím mimo jiné eliminováno riziko nechtěného zaučení jiného nahodile se vyskytujícího ovladače v dosahu. Ovladače je i nadále možno přepnout do režimu takzvané kompatibility a zaučovat jednodušším (starším způsobem). Režim, ve kterém se ovladače nachází je změněn a indikován po 8-mi vteřinovém stisku tlačítka prog. Indikační červená LED dioda po dobu stisku svítí, po uplynutí 8-mi vteřin indikuje zvolený režim odlišnými intervaly blikání. Režim se změní při každém takovém stisku tlačítka na opačný.

- RFDEL-76M je univerzální šestikanalový stmívač, který slouží k ovládání intenzity jasu stmívatelných zdrojů R - L - C - ESL - LED.
- Maximální možné zatížení je 150 VA pro 230 V a 75 VA pro 120 V pro každý kanál.
- Jednotlivé kanály stmívače je možné paralelně propojit a zvýšit tak maximální výstupní zatížení na úkor počtu výstupů.
- Každý z výstupních kanálů je samostatně ovladatelný a adresovatelný.
- Nastavením min. jasu se eliminuje blikání různých typů světelných zdrojů, nastavení min. jasu a typu zátěže se provádí pomocí tlačítek PRG.
- Elektronická nadproudová, tepelná a zkratová ochrana, která vypne výstup.
- 6 galvanicky oddělených vstupů pro drátová tlačítka, kterými lze nezávisle na RF ovládat výstupy.
- Komunikace s obousměrným protokolem RFIO². Součástí balení je interní anténa AN-I, v případě umístění prvku do plechového rozvaděče, pro zlepšení signálu můžete použít externí anténu AN-E.

Connection / Zapojení

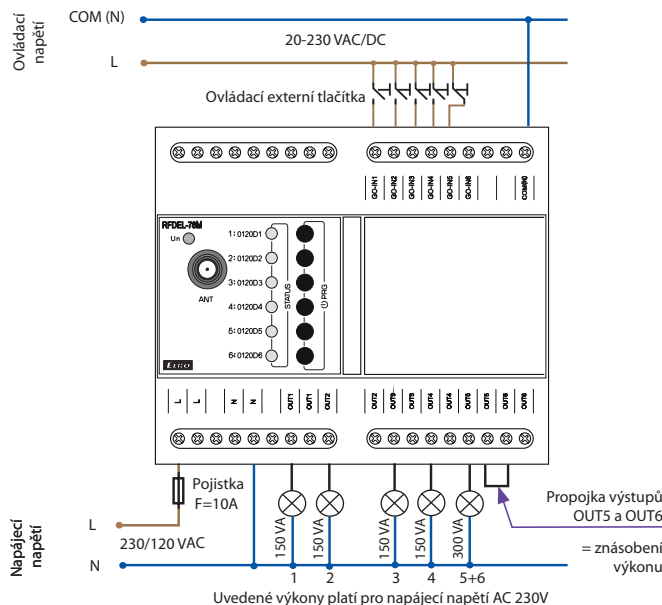

Radio frequency signal penetration through various construction materials / Prostup radiofrekvenčních signálů různými stavebními materiály

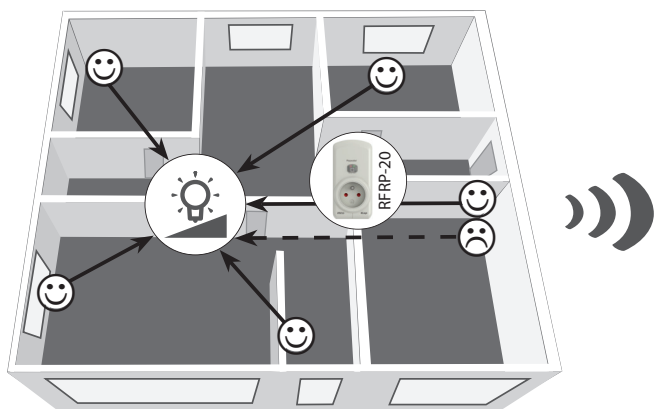

60 - 90 %	80 - 95 %	20 - 60 %	0 - 10 %	80 - 90 %
brick walls	wooden structures with plaster boards	reinforced concrete	metal partitions	common glass
cihlové zdi	dřevěné konstrukce se sádkart. deskami	vyztužený beton	kovové přepážky	běžné sklo

For more information, see "Installation manual iNELS RF Control":
<http://www.elkoep.com/catalogs-and-brochures>

Podrobnější informace naleznete v Instalačním manuálu iNELS RF Control:
<https://www.elkoep.cz/katalogy>



RFDEL-76M

EN Universal dimmer, 6-channels
CZ Univerzální stmívač, 6-kanalový



INEL
RF Control

02-38/2015 Rev.4

Indication, manual control / Indikace, manuální ovládání

The address listed on the front of the actuator is used for programming and controlling actuators by RF control units.

Pro programování a ovládání prvku RFDEL-76M systémovými prvky slouží adresa, uvedená na přední straně prvku.

1. power indication
2. RF antenne
3. dimmer output address
4. power supply
5. inputs for external control buttons
6. channel status indication
7. programming buttons / manual control
8. outputs

1. indikace napájení
2. RF anténa
3. adresa výstupu stmívače
4. napájení
5. vstupy pro externí ovládací tlačítka
6. indikace stavu kanálů
7. programovací tlačítka / manuální ovládání
8. výstupy

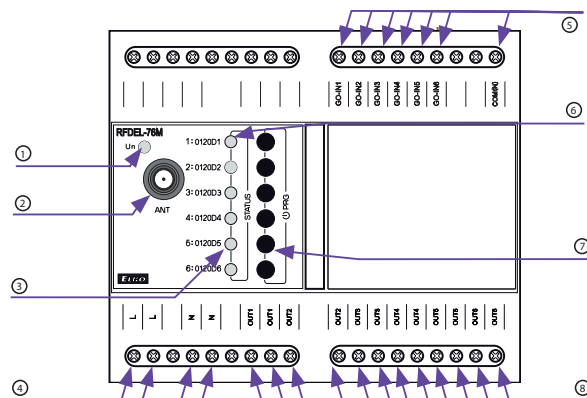

- LED UOT- Indication of power supply
- LED STATUS - indicates the status of the device.
Indication of memory function - indicated after switching on the product
function on - LED flashes 3 times
function off - LED lights up 1x for a long time
- Pairing indication - indicated after switching on the product and simultaneously holding down the PRG_6 button
the linked dimmer channels will flash in sequence

PROG button

Press when turning on the product
Pressing several PROG buttons at the same time - links the channels of individual outputs
Pressing and holding the PROG_1 key until all STATUS LEDs flash - clears all associated dimmer channels
Pressing the button PROG_6 - STATUS LED will display the linked channels

Pressing while the product is running
press <1s - manual control
press >1s - RF controller programming function
press >8s - delete function of all learned RF devices
4x quick press (up to 1s) - SETUP mode - sets the type of load and the minimum brightness of the given one channel

In programming and erasing mode, each time the controller button is pressed, the LED on the device lights up simultaneously for a long time - this indicates that the command has been received.

- LED OUT - Indikace napájecího napájení
- LED STATUS - Indikuje stavu přístroje.
Indikace paměťové funkce - indikováno po zapnutí výrobku
funkce zapnutá - LED 3x problikne
funkce vypnutá - LED 1x dlouze zasvítí
- Indikace spřažení - indikováno po zapnutí výrobku a současném držení tlačítka PRG_6 postupně probliknou spřažené kanály stmívače

Tlačítko PROG

Stisknutí v době zapnutí výrobku
Stisknutí více tlačítek PROG současně - spřažne kanály jednotlivých výstupů
Stisknutí tlačítka PROG_1 a držení než probliknou všechny STATUS LED - vymaže všechny spřažené kanály stmívače
Stisknutí tlačítka PROG_6 - STATUS LED zobrazí spřažené kanály

Stisknutí v době běhu výrobku
stisk <1s - manuální ovládání
stisk >1s - funkce programování RF ovladače
stisk >8s - funkce mazání všech zaučených RF prvků
4x rychlý stisk (do 1s) - režim SETUP - nastavuje typ zátěže a minimální jas daného kanálu

V programovacím a mazacím režimu při každém stisku tlačítka ovladače současně dlouze zasvítí LED na prvku - indikuje tím příjem povelu.

Use a suitable tool (paper clip, screwdriver) to push on the control pin. The batteries are raised and the programming button is released.

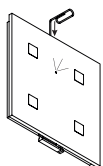

Vhodným nástrojem (kancelářská sponka, šroubovák) zatlačíme na ovládací trn. Povysou se baterie a uvolní se chod programovacího tlačítka.

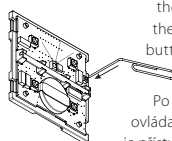

After removing the control flaps, the programming button is accessible.

Po sundání ovládacích klapek je přístupné programovací tlačítko.

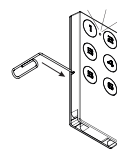

The programming button is operated with a suitable thin tool.

Vhodným tenkým nástrojem se ovládá programovací tlačítko.

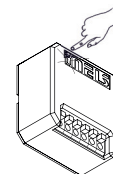

To combine channels into groups/ Spojování kanálů do skupin

You press the PROG buttons at the same time for all channels to be combined into a group and connect the power supply. This will merge the selected channels into the group, which is then controlled together by the channel with the lowest number (and the lowest RF address). Other subordinate channels do not respond to separate control, their PROG button and their LED STATUS are blocked.

If you need to create more groups, we turn off the power to the product and proceed again by pressing the appropriate PROG buttons and connecting the power supply. Each channel can only be assigned to one group. Merging channels into groups is not indicated. To check the correct settings of groups, the group indication function can be used.

Indications for groups:

You press PROG_6 and connect the power supply - gradually flashing the STATUS LEDs at all channels connected to a group, all STATUS LEDs whose channels belong to the group flash simultaneously.

To delete groups:

You press PROG_1 and connect the power supply - all groups will be deleted and all channels will be set as separate. It is indicated by the gradual flashing of all STATUS LEDs.

Stiskneme současně tlačítka PROG u všech kanálů, které mají být spojeny do skupiny a připojíme napájení. Tímto dojde ke spojení takto vybraných kanálů do skupiny, která je pak ovládána společně kanálem s nejnižším číslem (a nejnižší RF adresou). Další podřízené kanály na samostatné ovládání nereagují, je zablokováno jejich tlačítko PROG a jejich LED STATUS.

Pokud potřebujeme vytvořit více skupin, vypneme napájení výrobku a pokračujeme znovu stisknutím příslušných tlačítek PROG a připojením napájení. Každý kanál může být přiřazen pouze do jedné skupiny. Spojování kanálů do skupin není nijak indikováno. Pro zkontrolování správného nastavení skupin lze použít funkci pro indikaci skupin.

Indikace skupin:

Stiskneme PROG_6 a připojíme napájení - postupně problikávají LED STATUS u všech kanálů. U kanálů spojených do skupiny probliknou současně všechny LED STATUS, jejichž kanály patří do dané skupiny.

Mazání skupin:

Stiskneme PROG_1 a připojíme napájení - dojde ke smazání všech skupin a nastavení všech kanálů jako samostatných. Je indikováno postupným probliknutím všech LED STATUS.



RFDEL-76M

EN Universal dimmer, 6-channels
CZ Univerzální stmívač, 6-kanalový



iNELS

RF Control

02-38/2015 Rev.4

MODE SETUP/ Režim SETUP

Switching to SETUP mode is done by a quick four-click on the programming button of the respective channel.

- The first function of SETUP mode is the choice of load type. In this mode, the output brightness automatically changes between 0% and 100%, and the LED on the device indicates the current selected type of load.
- R,C mode - four-flash
- L mode - double flash
- change the mode to the opposite one by pressing a button on any controller that is already pre-trained.
- The second function of SETUP mode is to adjust the minimum brightness. We switch to this function by briefly pressing the PROG button.
- This mode is indicated by the same LED flashing mode as the learning mode. We confirm the minimum brightness using any pre-trained controller.
- Another short press of the PROG button will exit the SETUP mode and the set load type and minimum brightness will be stored in memory.

Přepnutí do režimu SETUP se provádí rychlým čtyřklikem na programovací tlačítko příslušného kanálu.

- První funkce režimu SETUP je volba typu zátěže. V tomto režimu se výstupní jas automaticky mění mezi 0% a 100% a LED na přístroji indikuje aktuální zvolený typ zátěže.
- režim R,C - čtyřblik
- režim L - dvojblik
- změnu režimu na opačný provedeme stiskem tlačítka na kterémkoliv ovladači, který je již předem zaučený.
- Druhá funkce režimu SETUP je nastavení minimálního jasu. Do této funkce se přepneme krátkým stiskem tlačítka PROG.
- tento režim je indikován stejným režimem blikání LED jako zaučovací režim. Minimální jas nastavíme pomocí kteréhokoliv předem zaučeného ovladače (stejně jako při stmívání).
- Dalším krátkým stiskem tlačítka PROG režim SETUP ukončíme a nastavený typ zátěže a minimální jas se uloží do paměti.

Compatibility / Kompatibilita

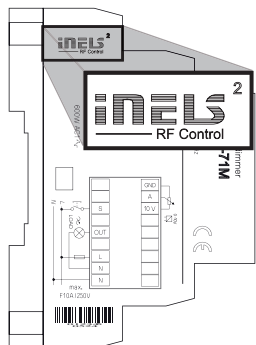

The device can be combined with all system components, controls and devices of iNELS RF Control and iNELS RF Control². The detector can be assigned an iNELS RF Control² (RFIO²) communication protocol.

Prvek lze kombinovat se všemi systémovými prvky, ovladači a prvky systému iNELS RF Control a iNELS RF Control². K prvku lze přiřadit i detektory označených komunikačním protokolem iNELS RF Control² (RFIO²).

Functions and programming with RF transmitters / Funkce a programování RF ovladači

Light scene function 1 / Funkce světelná scéna 1

Description of light scene 1 / Popis funkce světelná scéna 1

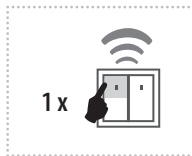

- By pressing the programmed button for less than 0.5s, the light illuminates; it goes out by pressing again.
 - By pressing the programmed button for more than 0.5s, fluid brightness regulation will occur. After releasing the button, the brightness level is saved in the memory, and pressing the button shortly later will switch the light on/off to this intensity.
 - It is possible to readjust the change in intensity at any time by a long press of the programmed button.
- The actuator remembers the adjusted value even after disconnecting from the power supply.

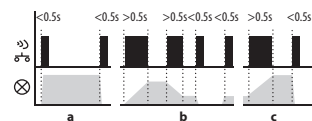

- Stiskem naprogramovaného tlačítka kratším než 0.5s se rozsvítí svítidlo, dalším stiskem zhasne.
 - Stiskem naprogramovaného tlačítka delším než 0.5s dochází k plynulé regulaci jasu. Po uvolnění tlačítka je intenzita jasu uložena do paměti a další krátké stisky rozsvěčují / zhasínají svítidlo na tuto intenzitu.
 - Změnu intenzity je možné kdykoliv přenastavit delším stiskem naprogramovaného tlačítka.
- Prvek si pamatuje nastavenou intenzitu jasu i po vypnutí napájení.

Programming / Programování

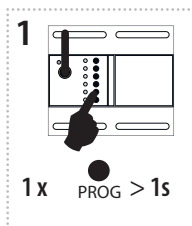

Press of programming button on actuator RFDEL-76M for 1 second will activate actuator RFDEL-76M into programming mode. LED is flashing in 1s interval.

Stiskem tlačítka Prog na prvku RFDEL-76M na dobu 1 vteřiny se uvede prvek do programovacího režimu. LED bliká v intervalu 1 vteřiny.

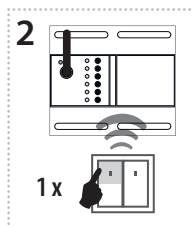

A press of your selected button on the RF transmitter assigns the function light scene 1.

Stisk Vámi zvoleného tlačítka na RF ovladači přiřadí funkci světelná scéna 1.

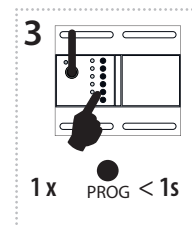

Press of programming button on actuator RFDEL-76M shorter than 1 second will finish programming mode. The LED lights up according to the pre-set memory function.

Stiskem tlačítka Prog na prvku RFDEL-76M na dobu kratší než 1 vteřina se programovací režim ukončí. LED zasvítí dle nastavené paměťové funkce.

Light scene function 2 / Funkce světelná scéna 2

Description of light scene 2 / Popis funkce světelná scéna 2

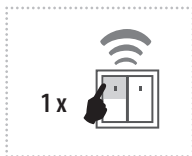

- By pressing the programmed button for less than 3s, the light illuminates; it goes out by pressing again.
 - In order to limit undesirable control of brightness, fluid brightness control occurs only by pressing a programmed button for over 3s. After releasing the button, the brightness level is saved in the memory, and pressing the button shortly later will switch the light on/off to this intensity.
 - It is possible to readjust the change in intensity at any time by pressing the programmed button for over 3s.
- The actuator remembers the adjusted value even after disconnecting from the power supply.

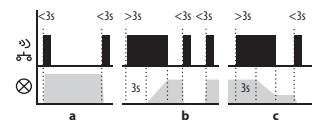

- Stiskem naprogramovaného tlačítka kratším než 3s se rozsvítí svítidlo, dalším stiskem zhasne.
 - Z důvodu zamezení nežádoucí regulace jasu dochází k plynulé regulaci jasu až stiskem naprogramovaného tlačítka delším než 3s. Po uvolnění tlačítka je intenzita jasu uložena do paměti a další krátké stisky rozsvěčují / zhasínají svítidlo na tuto intenzitu.
 - Změnu intenzity je možné kdykoliv přenastavit stiskem naprogramovaného tlačítka delším než 3s.
- Prvek si pamatuje nastavenou intenzitu jasu i po vypnutí napájení.



RFDEL-76M

EN Universal dimmer, 6-channels
CZ Univerzální stmívač, 6-kanalový



INEL

RF Control

02-38/2015 Rev.4

Programming / Programování

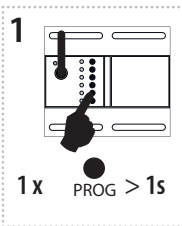

Press of programming button on actuator RFDEL-76M for 1 second will activate actuator RFDEL-76M into programming mode. LED is flashing in 1s interval.

Stiskem tlačítka Prog na prvku RFDEL-76M na dobu 1 vteřiny se uvede prvek do programovacího režimu. LED bliká v intervalu 1 vteřiny.

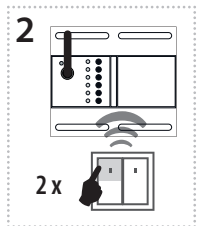

Two presses of your selected button on the RF transmitter assigns the function light scene 2 (must be a lapse of 1s between individual presses).

Dva stisky Vámi zvoleného tlačítka na RF ovladači přiřadí funkci světelná scéna 2 (mezi jednotlivými stisky musí být prodleva 1s).

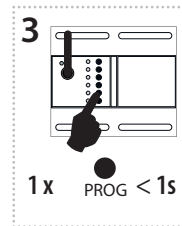

Press of programming button on actuator RFDEL-76M shorter than 1 second will finish programming mode. The LED lights up according to the pre-set memory function.

Stiskem programovacího tlačítka na prvku RFDEL-76M na dobu kratší než 1 vteřina se ukončí programovací režim. LED zasvítí dle nastavené paměťové funkce.

Light scene function 3 / Funkce světelná scéna 3

Description of light scene 3 / Popis funkce světelná scéna 3

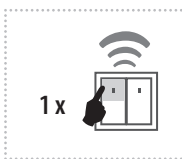

- By pressing the programmed button for less than 0.5s, the light fluidly illuminates for a period of 3s (at 100% brightness). By pressing the button shortly again, the light will continuously switch off for 3 seconds.
 - By pressing the programmed button for more than 0.5s, fluid brightness regulation will occur. After releasing the button, the brightness level is saved in the memory, and pressing the button shortly later will switch the light on/off to this intensity.
 - It is possible to readjust the change in intensity at any time by a long press of the programmed button.
- The actuator remembers the adjusted value even after disconnecting from the power supply.

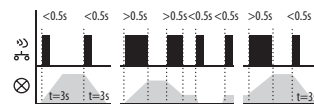

- Stiskem naprogramovaného tlačítka kratším než 0.5s se svítidlo plynule rozsvěcuje po dobu 3s (při 100% jasu). Dalším krátkým stiskem svítidlo plynule zhasíná po dobu 3s.
 - Stiskem naprogramovaného tlačítka delším než 0.5s dochází k plynulé regulaci jasu. Po uvolnění tlačítka je intenzita jasu uložena do paměti a další krátké stisky rozsvěčují / zhasínají svítidlo na tuto intenzitu.
 - Změnu intenzity je možné kdykoliv nastavit delším stiskem naprogramovaného tlačítka.
- Prvek si pamatuje nastavenou intenzitu jasu i po vypnutí napájení.

Programming / Programování

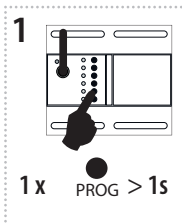

Press of programming button on actuator RFDEL-76M for 1 second will activate actuator RFDEL-76M into programming mode. LED is flashing in 1s interval.

Stiskem tlačítka Prog na prvku RFDEL-76M na dobu 1 vteřiny se uvede prvek do programovacího režimu. LED bliká v intervalu 1 vteřiny.

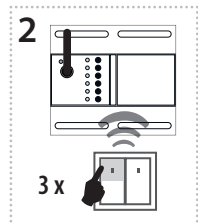

Three presses of your selected button on the RF transmitter assigns the function light scene 3 (must be a lapse of 1s between individual presses).

Tři stisky Vámi zvoleného tlačítka na RF ovladači přiřadí funkci světelná scéna 3 (mezi jednotlivými stisky musí být prodleva 1s).

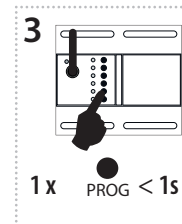

Press of programming button on actuator RFDEL-76M shorter than 1 second will finish programming mode. The LED lights up according to the pre-set memory function.

Stiskem programovacího tlačítka na prvku RFDEL-76M na dobu kratší než 1 vteřina se ukončí programovací režim. LED zasvítí dle nastavené paměťové funkce.

Light scene function 4 / Funkce světelná scéna 4

Description of light scene 4 / Popis funkce světelná scéna 4

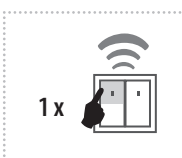

- By pressing the programmed button for less than 0.5s, the light illuminates. By pressing the button shortly again, the light will continuously switch off for 3 seconds (at 100% brightness).
 - By pressing the programmed button for more than 0.5s, fluid brightness regulation will occur. After releasing the button, the brightness level is saved in the memory, and pressing the button shortly later will switch the light on/off to this intensity.
 - It is possible to readjust the change in intensity at any time by a long press of the programmed button.
- The actuator remembers the adjusted value even after disconnecting from the power supply.

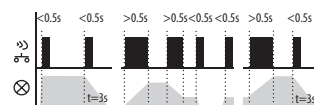

- Stiskem naprogramovaného tlačítka kratším než 0.5s se svítidlo rozsvítí. Dalším krátkým stiskem svítidlo plynule zhasíná po dobu 3s (při 100% jasu).
 - Stiskem naprogramovaného tlačítka delším než 0.5s dochází k plynulé regulaci jasu. Po uvolnění tlačítka je intenzita jasu uložena do paměti a další krátké stisky rozsvěčují / zhasínají svítidlo na tuto intenzitu.
 - Změnu intenzity je možné kdykoliv nastavit delším stiskem naprogramovaného tlačítka.
- Prvek si pamatuje nastavenou intenzitu jasu i po vypnutí napájení.

Programming / Programování

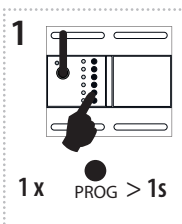

Press of programming button on actuator RFDEL-76M for 1 second will activate actuator RFDEL-76M into programming mode. LED is flashing in 1s interval.

Stiskem tlačítka Prog na prvku RFDEL-76M na dobu 1 vteřiny se uvede prvek do programovacího režimu. LED bliká v intervalu 1 vteřiny.

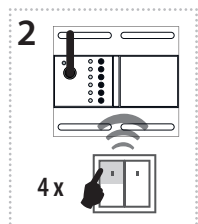

Four presses of your selected button on the RF transmitter assigns the function light scene 4 (must be a lapse of 1s between individual presses).

Čtyři stisky Vámi zvoleného tlačítka na RF ovladači přiřadí funkci světelná scéna 4 (mezi jednotlivými stisky musí být prodleva 1s).

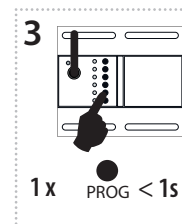

Press of programming button on actuator RFDEL-76M shorter than 1 second will finish programming mode. The LED lights up according to the pre-set memory function.

Stiskem programovacího tlačítka na prvku RFDEL-76M na dobu kratší než 1 vteřina se ukončí programovací režim. LED zasvítí dle nastavené paměťové funkce.



RFDEL-76M

EN Universal dimmer, 6-channels
CZ Univerzální stmívač, 6-kanalový



INEL

RF Control

02-38/2015 Rev.4

Function sunrise / Funkce východ slunce

Description of sunrise function / Popis funkce východ slunce

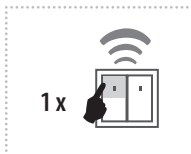

After pressing the programmed button, the light begins to illuminate in the programmed time interval in a range of 2 seconds to 30 minutes.

Po stisku naprogramovaného tlačítka se osvětlení začne rozsvěcovat na naprogramovaný časový interval v rozmezí 2 vteřin až 30 minut.

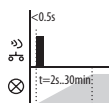

Programming / Programování

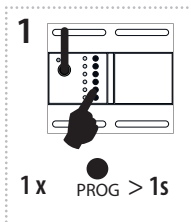

Press of programming button on actuator RFDEL-76M for 1 second will activate actuator RFDEL-76M into programming mode. LED is flashing in 1s interval.

Stiskem tlačítka Prog na prvku RFDEL-76M se prvek uvede do programovacího režimu. LED problikává ve vteřinových intervalech.

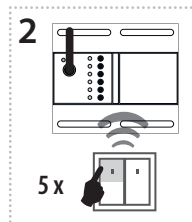

Assignment of the sunrise function is performed by five presses of the selected button on the RF transmitter (must be a lapse of 1s between individual presses).

Požadované přiřazení funkce východ slunce se provede 5-ti stisky zvoleného tlačítka na RF ovladači (mezi jednotlivými stisky musí být prodleva 1s).

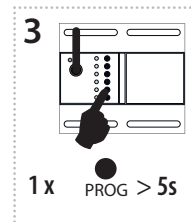

Press of programming button longer than 5 seconds, will activate actuator into timing mode. LED flashes 2x in each 1s interval. After releasing the button, the time of the sunrise function begins to count down (period of complete illumination of the light).

Stisk programovacího tlačítka delší než 5 vteřin uvede prvek do časovacího režimu. LED 2x problikne ve vteřinových intervalech. Po uvolnění tlačítka se začne načítat čas funkce východ slunce (doba úplného rozsvícení svítidla).

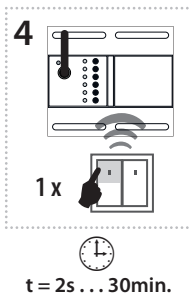

After the desired time has elapsed, the timing mode ends by pressing the button on the RF transmitter, to which the sunrise function is assigned. This stores the set time interval into the actuator memory.

Po odčasnování požadovaného času se časovací režim ukončí stiskem tlačítka na RF ovladači, ke kterému je přiřazena funkce východ slunce. Tím se nastavený časový interval uloží do paměti prvku.

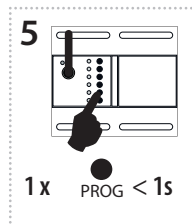

Press of programming button on actuator RFDEL-76M shorter than 1 second will finish programming mode. The LED lights up according to the pre-set memory function.

Programování ukončí stisk programovacího tlačítka na prvku RFDEL-76M, kratší než 1 vteřina. LED zasvítí dle nastavené paměťové funkce.

Function sunset / Funkce západ slunce

Description of sunset function / Popis funkce západ slunce

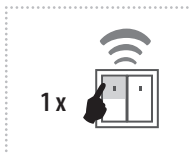

After pressing the programmed button, the light begins to dim in the programmed time interval in a range of 2 seconds to 30 minutes.

Po stisku naprogramovaného tlačítka osvětlení začne zhasínat na naprogramovaný časový interval v rozmezí 2 vteřin až 30 minut.

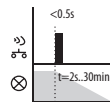

Programming / Programování

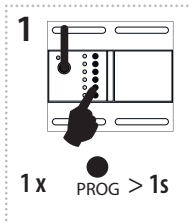

Press of programming button on actuator RFDEL-76M for 1 second will activate actuator RFDEL-76M into programming mode. LED is flashing in 1s interval.

Stiskem tlačítka Prog na prvku RFDEL-76M se prvek uvede do programovacího režimu. LED problikává ve vteřinových intervalech.

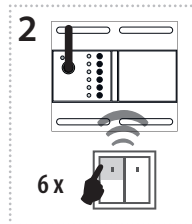

Assignment of the sunset function is performed by six presses of the selected button on the RF transmitter (must be a lapse of 1s between individual presses).

Požadované přiřazení funkce západ slunce se provede 6-ti stisky zvoleného tlačítka na RF ovladači (mezi jednotlivými stisky musí být prodleva 1s).

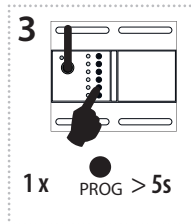

Press of programming button longer than 5 seconds, will activate actuator into timing mode. LED flashes 2x in each 1s interval. After releasing the button, the time of the sunset function begins to count down (period of complete dimming of the light).

Stisk programovacího tlačítka delší než 5 vteřin uvede prvek do časovacího režimu. LED 2x problikne ve vteřinových intervalech. Po uvolnění tlačítka se začne načítat čas funkce západ slunce (doba úplného zhasnutí svítidla).



RFDEL-76M

EN Universal dimmer, 6-channels
CZ Univerzální stmívač, 6-kanalový



INEL

RF Control

02-38/2015 Rev.4

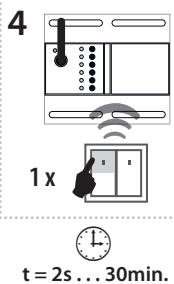

After the desired time has elapsed, the timing mode ends by pressing the button on the RF transmitter, to which the sunset function is assigned. This stores the set time interval into the actuator memory.

Po odčísování požadovaného času se časovací režim ukončí stiskem tlačítka na RF ovladači, ke kterému je přiřazena funkce západ slunce. Tím se nastavený časový interval uloží do paměti prvku.

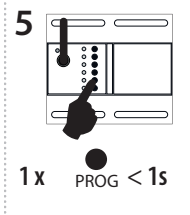

Press of programming button on actuator RFDEL-76M shorter than 1 second will finish programming mode. The LED lights up according to the pre-set memory function.

Programování ukončí stisk programovacího tlačítka na prvku RFDEL-76M, kratší než 1 vteřina. LED zasvítí dle nastavené paměťové funkce.

Function ON/OFF / Funkce ON/OFF

Description of ON/OFF / Popis funkce ON/OFF

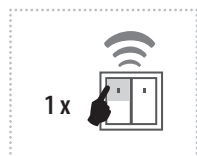

If the light is switched off, pressing the programmed button will switch it on. If the light is switched on, pressing the programmed button will switch it off.

Pokud je osvětlení vypnuto, stiskem naprogramovaného tlačítka se zapne. Pokud je osvětlení zapnuto, stiskem naprogramovaného tlačítka se vypne.

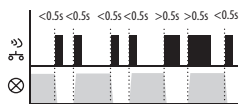

Programming / Programování

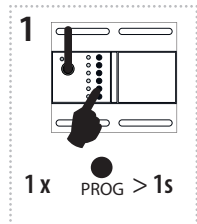

Press of programming button on actuator RFDEL-76M for 1 second will activate actuator RFDEL-76M into programming mode. LED is flashing in 1s interval.

Stiskem tlačítka Prog na prvku RFDEL-76M na dobu 1 vteřiny se uvede prvek do programovacího režimu. LED bliká v intervalu 1 vteřiny.

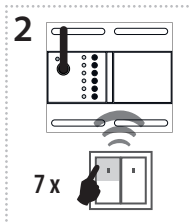

Seven presses of your selected button on the RF transmitter assigns the function ON/OFF (must be a lapse of 1s between individual presses).

Sezení stisky Vámi zvoleného tlačítka na RF ovladači přiřadí funkci ON/OFF (mezi jednotlivými stisky musí být prodleva 1s).

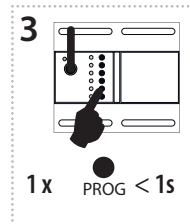

Press of programming button on actuator RFDEL-76M shorter than 1 second will finish programming mode. The LED lights up according to the pre-set memory function.

Stiskem programovacího tlačítka na prvku RFDEL-76M na dobu kratší než 1 vteřina se ukončí programovací režim. LED zasvítí dle nastavené paměťové funkce.

Function switch off / Funkce vypnout

Description of switch off / Popis funkce vypnout

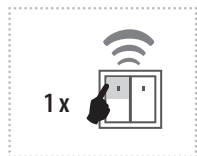

The dimmer output switches off by pressing the button.

Výstup stmívače stiskem tlačítka rozezne.

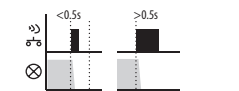

Programming / Programování

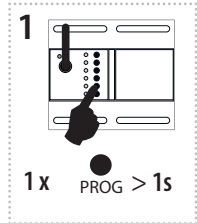

Press of programming button on actuator RFDEL-76M for 1 second will activate actuator RFDEL-76M into programming mode. LED is flashing in 1s interval.

Stiskem tlačítka Prog na prvku RFDEL-76M na dobu 1 vteřiny se uvede prvek do programovacího režimu. LED bliká v intervalu 1 vteřiny.

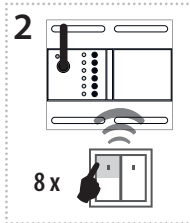

Eight presses of selected button on the RF transmitter assigns the function OFF (must be a lapse of 1s between individual presses).

Osmi stisky Vámi zvoleného tlačítka na RF ovladači přiřadí funkci OFF (mezi jednotlivými stisky musí být prodleva 1s).

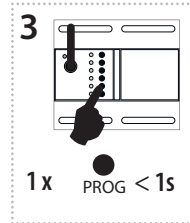

Press of programming button on actuator RFDEL-76M shorter than 1 second will finish programming mode. The LED lights up according to the pre-set memory function.

Stiskem programovacího tlačítka na prvku RFDEL-76M na dobu kratší než 1 vteřina se ukončí programovací režim. LED zasvítí dle nastavené paměťové funkce.



RFDEL-76M

EN Universal dimmer, 6-channels
CZ Univerzální stmívač, 6-kanalový



INELS
RF Control

02-38/2015 Rev.4

Delete actuator / Mazání prvku

Deleting one position of the transmitter / Mazání jedné pozice ovladače

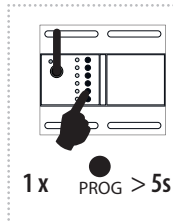

By pressing the programming button on the actuator for 5 seconds, deletion of one transmitter activates. LED flashes 4x in each 1s interval.

Pressing the required button on the transmitter deletes it from the actuator's memory.

To confirm deletion, the LED will confirm with a flash long and the component returns to the operating mode. The memory status is not indicated.

Deletion does not affect the pre-set memory function.

Stiskem programovacího tlačítka na prvku RFDEL-76M na dobu 5-ti vteřin se aktivuje mazání jednoho ovladače. LED 4x problikne ve vteřinovém intervalu. Stisk tlačítka na ovladači ho z paměti prvku vymaže.

Pro potvrzení vymazání LED dlouze problikne a prvek se vrátí do provozního režimu. Stav paměti není indikován.

Mazání nemá vliv na nastavenou paměťovou funkci.

Deleting the entire memory / Vymazání celé paměti

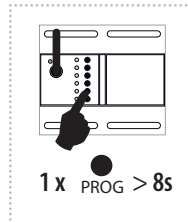

By pressing the programming button on the actuator for 8 seconds, deletion occurs of the actuator's entire memory. LED flashes 4x in each 1s interval.

The actuator goes into the programming mode, the LED flashes in 0.5s intervals (max. 4 min.). You can return to the operating mode by pressing the Prog button for less than 1s. The LED lights up according to the pre-set memory function and the component returns to the operating mode.

Deletion does not affect the pre-set memory function.

Stiskem programovacího tlačítka na prvku RFDEL-76M na dobu 8 vteřin se vymaže celá paměť prvku. LED 4x problikne ve vteřinovém intervalu. Prvek přejde do programovacího režimu, LED bliká v 0.5s intervalech (max. 4 min.).

Návrat do provozního režimu se provede stiskem Prog tlačítka na dobu kratší než 1s. LED zasvítí dle nastavené paměťové funkce a prvek se vrátí do provozního režimu.

Mazání nemá vliv na nastavenou paměťovou funkci.

Selecting the memory function / Volba paměťové funkce

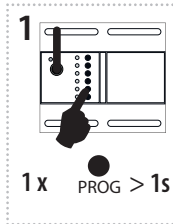

Press of programming button on receiver RFDEL-76M for 1 second will activate receiver RFDEL-76M into programming mode. LED is flashing in 1s interval.

Stiskem programovacího tlačítka na dobu 1 vteřiny na RF prvku RFDEL-76M se prvek uvede do programovacího režimu. LED problikává ve vteřinových intervalech.

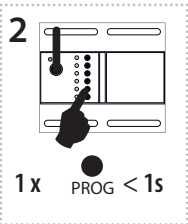

Pressing the programming button on the RFDEL-76M receiver for less than 1 second will finish the programming mode, this will reverse the memory function. The LED lights up according to the current pre-set memory function. The set memory function is saved.

Every other change is made in the same way.

Programování ukončí stisk programovacího tlačítka na prvku RFDEL-76M, kratší než 1 vteřina, tím dojde ke změně paměťové funkce na opačnou. LED zasvítí dle aktuálně nastavené paměťové funkce. Nastavená paměťová funkce se uloží.

Každá další změna nastavení se provádí stejným způsobem.

• Memory function on:

- For functions 1-4, 7, 8, used to store the last state of the relay output before a power supply failure, changing the state of the output relay is written to the memory 15s after the change is made.
- For function 5-6, the target state of the output relay is instantly written to the memory after the timing of the delay had been entered, after the power supply is reconnected, the output relay is set to the target state.

• Memory function off:

When the power supply is reconnected, the output remains off.

• Zapnutá paměťová funkce:

- U funkcí 1-4, 7, 8 slouží pro uložení posledního stavu výstupu před výpadkem napájecího napětí, změna stavu výstupu se do paměti запиše po 15s od změny.
- U funkcí 5-6 se okamžitě запиše do paměti cílový stav výstupu po odčasnování zpoždění, po opětovném připojení napájení se výstup nastaví do cílového stavu.

• Vypnutá paměťová funkce:

Po opětovném připojení napájení zůstane výstup vypnutý.

Control with external button / Ovládání externím tlačítkem

- A short press of the button (< 0.5s) turns on (to the stored level) / turns off the light.
- A long press (> 0.5s) enables continuous regulation of the light intensity. The brightness level is saved on release long press of the button.
- Control with an external button behaves the same as control with an RF device.
- The function for the external "wired" button is assigned in the same way as for the wireless button. This means by pressing the programming button of the relevant channel and the appropriate number of presses of the control button. Inputs for external buttons are not hardwired to output channels. Each external button can be assigned to any channel or multiple channels.

- Krátký stisk tlačítka (< 0.5s) zapne (na uloženou úroveň) / vypne světlo.
- Dlouhý stisk (> 0.5s) umožňuje plynulou regulaci intenzity světla. Úroveň jasu se uloží při uvolnění dlouhého stisku tlačítka.
- Ovládání externím tlačítkem se chová stejně jako ovládání RF prvkem.
- Funkce pro externí "drátové" tlačítko se přiřadí stejným způsobem jako pro tlačítko bezdrátové. To znamená stiskem programovacího tlačítka příslušného kanálu a příslušným počtem stisků ovládacího tlačítka. Vstupy pro externí tlačítka nejsou pevně svázané s výstupními kanály. Každé externí tlačítko lze přiřadit ke kterémukoli kanálu, případně k více kanálům.

Additional information / Doplnující informace

Incorrect setting of the type of light source affects the extent and dimming (but no damage to the dimmer or load).

Incorrect setting of the type of load can cause overheating of dimmer.

Do not try to use energy saving bulbs that are not labeled as dimmable!

Do not combine several types of light sources on the same dimmer output!

Maximum number of light sources depends on their internal structure.

List of tested light sources see Table on www.elkoep.com/products/inels-rf-control-wireless-control/dimmers/universal-dimmer-RFDEL-76M-8501.

Nesprávné nastavení typu světelného zdroje ovlivní rozsah a průběh stmívání, nedojde k poškození stmívače ani zátěže.

Nesprávným nastavením typu zátěže může dojít k přehřívání prvku.

Nelze stmívat úsporné zářivky, které nejsou označeny jako stmívatelné!

Nekombinujte více druhů světelných zdrojů na stejném výstupu stmívače!

Maximální počet stmívaných světelných zdrojů závisí na jejich vnitřní konstrukci.

Seznam testovaných světelných zdrojů na www.elkoep.cz/produkty/inels-rf-control/stmivace/univerzalni-stmivac-modulovy-RFDEL-76M-10152.



RFDEL-76M

EN Universal dimmer, 6-channels
CZ Univerzální stmívač, 6-kanalový



iNELS
RF Control

02-38/2015 Rev.4

Technical parameters / Technické parametry

Power voltage:	Napájecí napětí:	AC 230 V	AC 120 V
Supply voltage frequency:	Frekvence napájecího napětí:	50 Hz, 60 Hz	
Power indication:	Indikace napájení:	green / zelená LED Un	
Supply voltage tolerance:	Tolerance napájecího napětí:	+10/ -15 %	
Output	Výstup		
Output:	Výstup:	12x MOSFET tranzistor	
Load type*:	Typ zátěže*:	R - resistive, L - inductive, C - capacitive, ESL - economical, LED / R - odporová, L - induktivní, C - kapacitní, ESL - úsporná, LED	
Minimum output power:	Minimální výstupní výkon:	10 VA	
Max. output power/channel:	Max. výstupní výkon/kanál:	150 VA	75 VA
Option to connect outputs:	Možnost propojení výstupů:	Yes / Ano	
Maximum performance when connected of all outputs:	Maximální výkon při propojení všech výstupů:	max. 900 VA	max. 450 VA
Output protection:	Ochrany výstupů:	thermal/short-term overload/long-term overload/short circuit // tepelná/krátkodobé přetížení/dlouhodobé přetížení/zkrat	
Indication of outputs:	Indikace výstupů:	red / červená LED STATUS	
Control	Ovládání		
Wired buttons:	Drátovými tlačítky:	potential "L" or external voltage / potenciálem „L“ nebo externím napětím AC 20-230 V (50-60Hz)/DC 20-230 V, max. 10 m cable / kabelu	
Wirelessly:	Bezdrátově:	up to 32 channels (iNELS RF buttons) / až 32 kanály (tlačítka iNELS RF)	
Communication protocol:	Komunikační protokol:	RFIO2	
Repeater function:	Funkce repeater:	Yes / Ano	
Range:	Dosah:	in open space up to / na volném prostranství až 160 m	
RF Antenna:	Anténa RF:	AN-I part of the package / součást balení (SMA konektor)	
More information	Další údaje		
Operating temperature:	Pracovní teplota:	-20 až + 50 °C	
Storage temperature:	Skladovací teplota:	-30 až +70 °C	
Cover:	Krytí:	IP20 under normal conditions / za normálních podmínek	
Surge category:	Kategorie přepětí:	II.	
Degree of pollution:	Stupeň znečištění:	2	
Cross-section of connected wires:	Průřez připojených vodičů:	max. 2.5mm	
Working position:	Pracovní poloha:	vertical with socket / svislá s dutinkou 2/1.5 mm2	
Installation:	Instalace:	into the DIN rail switchboard / do rozvaděče na DIN lištu EN 60715	
Dimension:	Rozměr:	90 x 105 x 65 mm	
Mass:	Hmotnost:	320 g	
Related standards:	Související normy:	ČSN ETSI EN 301489-3 ČSN EN 63044-1 ČSN ETSI EN 300 220-2	

Attention:

* it is not allowed to connect inductive and capacitive loads to the same channel at the same time. When you instal iNELS RF Control system, you have to keep minimal distance 1 cm between each units. Between the individual commands must be an interval of at least 1s.

Warning

Instruction manual is designated for mounting and also for user of the device. It is always a part of its packing. Installation and connection can be carried out only by a person with adequate professional qualification upon understanding this instruction manual and functions of the device, and while observing all valid regulations. Trouble-free function of the device also depends on transportation, storing and handling. In case you notice any sign of damage, deformation, malfunction or missing part, do not install this device and return it to its seller. It is necessary to treat this product and its parts as electronic waste after its lifetime is terminated. Before starting installation, make sure that all wires, connected parts or terminals are de-energized. While mounting and servicing observe safety regulations, norms, directives and professional, and export regulations for working with electrical devices. Do not touch parts of the device that are energized – life threat. Due to transmissivity of RF signal, observe correct location of RF components in a building where the installation is taking place. RF Control is designated only for mounting in interiors. Devices are not designated for installation into exteriors and humid spaces. The must not be installed into metal switchboards and into plastic switchboards with metal door – transmissivity of RF signal is then impossible. RF Control is not recommended for pulleys etc. – radiofrequency signal can be shielded by an obstruction, interfered, battery of the transceiver can get flat etc. and thus disable remote control.

Upozornění:

* není dovoleno připojovat současně zátěže induktivního a kapacitního charakteru na stejný kanál. Při instalaci systému iNELS RF Control musí být dodržena minimální vzdálenost mezi jednotlivými prvky 1 cm. Mezi jednotlivými povely musí být rozestup minimálně 1s.

Varování

Návod na použití je určen pro montáž a pro uživatele zařízení. Návod je vždy součástí balení. Instalaci a připojení mohou provádět pouze pracovníci s příslušnou odbornou kvalifikací, při dodržení všech platných předpisů, kteří se dokonale seznámili s tímto návodem a funkcí prvku. Bezproblémová funkce prvku je také závislá na předchozím způsobu transportu, skladování a zacházení. Pokud objevíte jakékoliv známky poškození, deformace, nefunkčnosti nebo chybějící díl tento prvek neinstalujte a reklamujte jej u prodejce. S prvkem či jeho částmi se musí po ukončení životnosti zacházet jako s elektronickým odpadem. Před zahájením instalace se ujistěte, že všechny vodiče, připojené díly či svorky jsou bez napětí. Při montáži a údržbě je nutné dodržovat bezpečnostní předpisy, normy, směrnice a odborná ustanovení pro práci s elektrickými zařízeními. Nedotýkejte se částí prvku, které jsou pod napětím - nebezpečí ohrožení života. Z důvodu prostupnosti RF signálu dbejte na správné umístění RF prvků v budově, kde se bude instalace provádět. RF Control je určen pouze pro montáž do vnitřních prostor. Prvky nejsou určeny pro instalaci do venkovních a vlhkých prostor, nesmí být instalovány do kovových rozvaděčů a do plastových rozvaděčů s kovovými dveřmi - znemožní se tím prostupnost radiofrekvenčního signálu. RF Control se nedoporučuje pro ovládání přístrojů zajišťujících životní funkce nebo pro ovládání rizikových zařízení jako jsou např. čerpadla, el. topidla bez termostatu, výtahy, kladkostroje ap. - radiofrekvenční přenos může být zastíněn překážkou, rušen, baterie vysílače může být vybita ap. a tím může být dálkové ovládání znemožněno.

ELKO EP declares that the RDEL-76M type of equipment complies with Directives 2014/53/EU, 2011/65/EU, 2015/863/EU and 2014/35/EU. The full EU Declaration of Conformity is at: <https://www.elkoep.com/six-channel-universal-dimmer-rfdel-76m>

ELKO EP, s.r.o., Palackého 493, 769 01 Holešov, Vsetuly, Czech Republic
Tel.: +420 573 514 211, e-mail: elko@elkoep.com, www.elkoep.com

Tímto ELKO EP, s.r.o. prohlašuje, že typ zařízení RDEL-76M je v souladu se směrnicemi 2014/53/EU, 2011/65/EU, 2015/863/EU a 2014/35/EU. Úplné znění EU prohlášení o shodě je k dispozici na internetových stránkách: <https://www.elkoep.cz/sestikanalovy-univerzalni-stmivac-rfdel-76m>

ELKO EP, s.r.o., Palackého 493, 769 01 Holešov, Vsetuly, Česká republika, Tel.: +420 573 514 211, e-mail: elko@elkoep.com, www.elkoep.com,
IČ: 25508717, Společnost je zapsána u Krajského soudu v Brně | Oddíl C, Vložka 28724