



# RFSA-166M

EN Wireless switch unit

RU / UA Коммутирующий элемент



# iNELS

RF Control

02-12/2018 Rev.0

## Characteristics / Характеристики

- Thanks to the 6-channel design of the switching component it can control the heating / cooling mode and with 3 speeds, the AUX output channel can be used to control appliances, sockets or lights.
- The RFSA-166M wireless switching component can be combined with the RFTC-150/G.
- Up to 25 detectors RFWD-100 can be assigned to the switching component.
- The RFWD-100 can be assigned to the RFSA-166M using the PRG button.
- Output Channel AUX:
  - Up to 25 channels can be controlled (1 channel represents one button on the controller).
  - can be combined with detectors, controllers or system components of iNELS RF Control.
  - Function: button, pulse relay and delayed start or return time functions with 2s-60min time setting.
  - Memory status is retained in the event of a power failure.
  - The PRG, AUX programming button on the component also serves as manual control of the AUX output.
- The package includes an internal antenna AN-I, in case of locating the element in a metal switchboard, you can use the external antenna AN-E for better signal reception.
- Range up to 100 m (in open space), if the signal is insufficient, use the signal repeater RFRP-20 or protocol component RFIO<sup>2</sup> that support this feature.
- For components it is possible to set the repeater function via the RFAF/USB service device.
- Communication frequency with bidirectional protocol iNELS RF Control<sup>2</sup> (RFIO<sup>2</sup>).

- Благодаря 6-канальному исполнению коммутирующего элемента, можно управлять режимами нагрев /охлаждение и 3-мя скоростями для фанкойла, выходной канал AUX можно использовать для управления электроприборами, розетками или светильниками.
- Коммутирующий беспроводной элемент RFSA-166M можно объединять с RFTC-150/G.
- К коммутирующему элементу можно назначить до 25 датчиков RFWD-100.
- Датчик RFWD-100 можно назначить к RFSA-166M посредством кнопки PRG.
- Выходной канал AUX:
  - к RFSA-166M можно назначить до 25 управляющих устройств (1 канал соответствует одной кнопке на управляющем элементе)
  - можно комбинировать с Датчиками, Управляющими и Системными элементами iNELS RF Control.
  - Функции: кнопка, импульсное реле и временные функции задержки запуска или отключения с временными настройками 2с-60 мин.
  - Возможность настройки состояния памяти в случае сбоя электропитания.
  - Программная кнопка PRG, AUX на элементе служит также для ручного управления выходом AUX.
- В комплект входит внутренняя антенна AN-I, в случае размещения элемента в металлическом щите, для улучшения сигнала, можно использовать внешнюю антенну AN-E.
- Дистанция до 100 м (на открытом пространстве), в случае недостаточного сигнала, можно использовать усилитель сигнала RFRP-20 или элементы с протоколом RFIO<sup>2</sup>, которые поддерживают данную функцию.
- В элементах можно настроить функцию репитера (повторителя сигнала) с помощью сервисного устройства RFAF/USB.
- Рабочая частота сигнала с двусторонним протоколом iNELS RF Control<sup>2</sup> (RFIO<sup>2</sup>).

## Assembly / Монтаж

mounting into switchboard / монтаж в распределительный щит



## Radio frequency signal penetration through various construction materials /

Прохождение радиочастотного сигнала через материалы

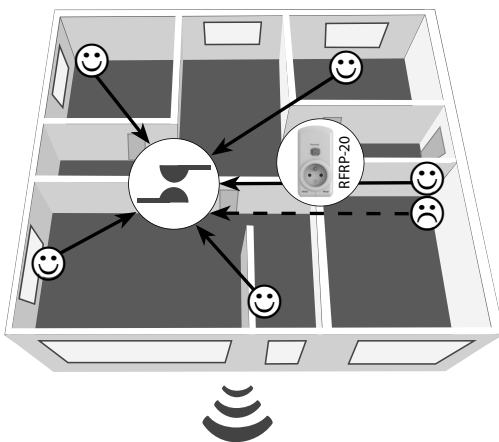

## Connection / Подключение

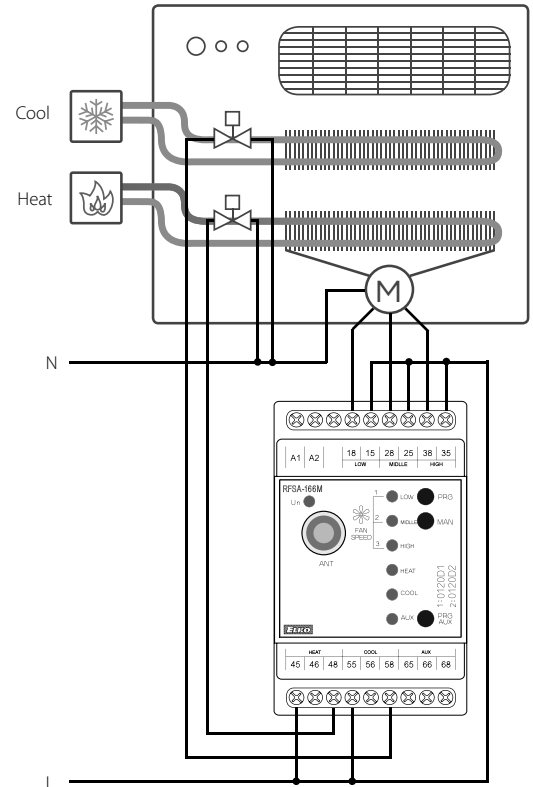

60 - 90 %	80 - 95 %	20 - 60 %	0 - 10 %	80 - 90 %
brick walls	wooden structures with plaster boards	reinforced concrete	metal partitions	common glass
кирпичные стены	деревянные конструкции, гипсокартон	железобетон	металлические перегородки	обычное стекло



# RFSA-166M

EN Wireless switch unit

RU / UA Коммутирующий элемент



# iNELS

RF Control

02-12/2018 Rev.0

## Indication, manual control / Индикация, ручное управление

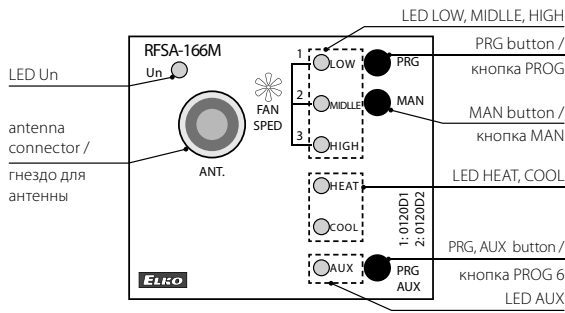

- LED Un - green - power supply indication.
- Fan coil Function:
  - LED LOW, MIDDLE, HIGH - red - indication of fan speed.
  - LED HEAT, COOL - red - heating / cooling indication.
  - Programming the Fan coil function with the RFWD-100 detector is performed by pressing the PROG button for more than 1s.
  - Pressing <1s of the MAN button allows you to check the wiring and function test.
- Function Switching component:
  - AUX LED - Channel status indication
  - Indication of the memory function:
    - On - LED blinks 3x.
    - Off - The LED lights up once for a long time.
  - Manually control the AUX channel by pressing PRG, AUX <1s.
  - You can program the AUX channel by pressing PRG, AUX > 1s.

- LED Un - зеленый - индикация подключения питания.
- Функции фанкойла:
  - LED LOW, MIDDLE, HIGH – красный: индикация нагрева/охлаждение
  - LED HEAT, COOL – красный: индикация скорости вентилятора.
  - Программирование функции фанкойла с датчиком RFWD-100 осуществляется нажатием кнопки PRG > 1 с.
  - Нажатие < 1с кнопки MAN позволяет провести контроль подключения и тест функции.
- Функции коммутирующего элемента:
  - LED AUX: красный – индикация состояния канала
  - Индикация функции памяти:
    - включено: LED мигает три раза
    - выключено: LED непрерывно светит в течение продолжительного времени
  - Ручное управление каналом AUX осуществляется нажатием кнопки PRG, AUX < 1с.
  - Программирование канала AUX осуществляется нажатием кнопки PRG, AUX > 1с.

In the programming and setting mode, the LED on the component simultaneously illuminates each time the button is pressed- indicating the reception of the command.

В режиме программирования и удаления, одновременно с нажатием кнопки, засветится LED на элементе, сигнализируя прием команды.

## Compatibility / Совместимость

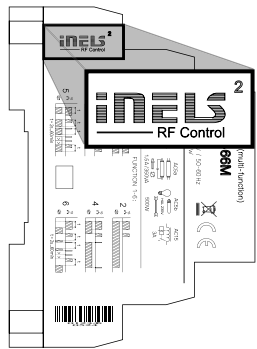

The device can be combined with all system components, controls and devices of iNELS RF Control and iNELS RF Control<sup>2</sup>. The detector can be assigned an iNELS RF Control<sup>2</sup> (RFIO<sup>2</sup>) communication protocol.

Элемент можно комбинировать со всеми системными, управляющими и другими элементами системы iNELS RF Control a iNELS RF Control<sup>2</sup>. К элементу можно присоединить датчики с коммуникационным протоколом iNELS RF Control<sup>2</sup> (RFIO<sup>2</sup>).

## Fan coil Function / Функции фанкойла

RFTC-150/G, senses the room temperature via the built-in temperature sensor. On the basis of the set program, it sends an RFSA-166M command that switches the heating / air conditioning on/off. Upon opening the window / door, the RFSA-166M immediately responds to the command of any assigned RFWD-100 detector - shuts down the heating / air conditioning.

RFTC-150/G измеряет температуру в помещении встроенным температурным датчиком. В соответствии с настроенной программой посылает команду элементу RFSA-166M, который коммутирует отопление/кондиционирование. При открытии окна/двери RFSA-166M немедленно реагирует на команду любого назначенного датчика RFWD-100 и выключает отопление/кондиционирование.

## Programming RFSA-166M with RFTC-150/G / Программирование RFSA-166M с элементом RFTC-150/G

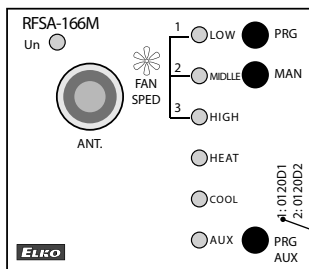

For programming with the RFTC-150/G component, the address 1 shown on the front of the component is the address. Refer to the RFTC-150/G manual for programming.

Для программирования с элементом RFTC-150/G служит адрес 1, указанный на лицевой стороне элемента. Рекомендации по программированию: см. руководство RFTC-150/G.



# RFSA-166M

EN Wireless switch unit

RU / UA Коммутирующий элемент



# INEL

RF Control

02-12/2018 Rev.0

## RFSA-166M programming with RFWD-100 detector / Программирование RFSA-166M с детектором RFWD-100

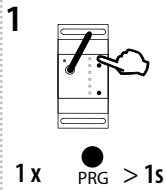

Press of programming button on receiver RFSA-166M for 1 second will activate receiver RFSTI-111B into programming mode. LED is flashing in 1s interval.

Нажатием кнопки Prog на элементе RFSA-166M (> 1 сек.) переведите элемент в режим программирования. LED мигает с интервалом в 1 сек.

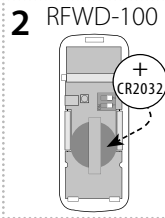

Insert the battery into the detector (see the detector manual). The LED on the RFSA-166M illuminates long - indicating the reception of the signal, the detector is stored in the RFSA-166M memory.

Установите батарею питания в детектор (см. руководство к детектору). Светодиод на RFSA-166M просигнализирует прием сигнала, детектор сохранится в памяти RFSA-166M.

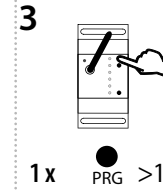

Press of programming button on receiver RFSA-166M shorter than 1 second will finish programming mode, LED switches off.

Завершите программирование нажатием (< 1 сек) кнопки Prog на элементе RFSA-166M (LED погаснет).

## Delete actuator / Удаление элементов

### Deleting one position of the detector / Стереть значение датчика

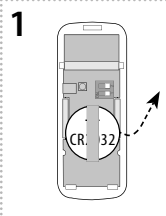

Remove the battery from the detector you want to clear from the memory of the component.

Выньте батарею из детектора, который хотите удалить из памяти.

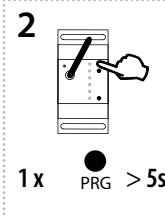

By pressing the programming button on the actuator for 5 seconds, deletion activates. LED flashes 4x in each 1s interval.

Нажатием и удержанием программирующей кнопки на элементе RFSA-166M до 5-ти секунд активируйте удаление. Сигнальный LED мигнет 4 раза в секундном интервале.

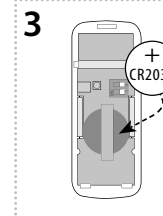

By inserting the battery into the detector, it clears the component's memory.

To confirm deleting, the LED will flash long and the element returns to the operating mode.

Установка батареи в детектор удалит его из памяти элемента.

Подтверждая удаление, светодиод мигнет и элемент вернется в рабочий режим.

### Deleting the entire memory / Очистка всей памяти

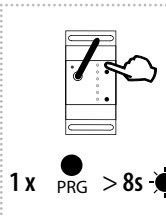

By pressing the programming button on the actuator for 8 seconds, deletion occurs of the actuator's entire memory. LED flashes 4x in each 1s interval. The actuator goes into the programming mode, the LED flashes in 0.5s intervals (max. 4 min.). You can return to the operating mode by pressing the Prog button for less than 1s.

Нажатие кнопки Prog на элементе RFSA-166M (> 8 сек) очистит всю память элемента. Сигнальный LED мигнет 4 раза в секундном интервале. Элемент перейдет в программирующий режим. LED мигает с интервалом 0.5 сек (макс. 4 мин.).

Нажатием кнопки Prog (< 1 сек) вернитесь в рабочий режим.



# RFSA-166M

EN Wireless switch unit

RU / UA Коммутирующий элемент



# INEL

RF Control

02-12/2018 Rev.0

## Functions Switching component (RF functions and programming control) / Функции коммутирующего элемента

(функция и программирование RF управляющего элемента)

### Function button / Функция кнопки

#### Description of button / Описание функции кнопки

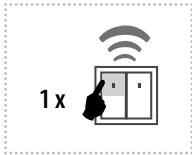

The output contact will be closed by pressing the button and opened by releasing the button.

Нажав кнопку выходной контакт замкнете, отпустив кнопку - разомкнете.

#### Programming / Программирование

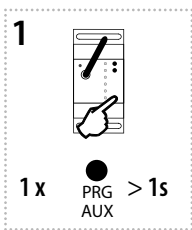

Press of programming button PRG, AUX on receiver RFSA-166M for 1 second will activate receiver RFSA-166M into programming mode. LED is flashing in 1s interval.

Нажатием кнопки PRG, AUX на элементе RFSA-166M (> 1 сек.) переведите элемент в режим программирования. LED мигает с интервалом в 1 сек.

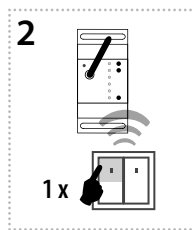

Select and press one button on wireless switch, to this button will be assigned function Button.

Нажатие выбранной кнопки на RF выключателе добавит функцию кнопки.

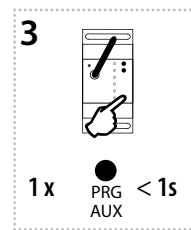

Press of programming button PRG, AUX on receiver RFSA-166M shorter than 1 second will finish programming mode. The LED lights up according to the pre-set memory function.

Завершите программирование нажатием (< 1 сек) кнопки PRG, AUX на элементе RFSA-166M. LED загорается в соответствии с установленной функцией памяти.

### Function switch on / Функция "включить"

#### Description of switch on / Описание функции "включить"

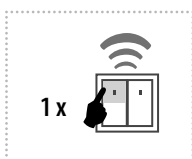

The output contact will be closed by pressing the button.

Выходной контакт нажатием кнопки замкнется.

#### Programming / Программирование

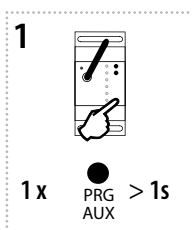

Press of programming button PRG, AUX on receiver RFSA-166M for 1 second will activate receiver RFSA-166M into programming mode. LED is flashing in 1s interval.

Нажатием кнопки PRG, AUX на элементе RFSA-166M (> 1 сек.) переведите элемент в режим программирования. LED мигает с интервалом в 1 сек.

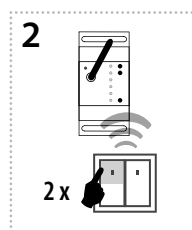

Two presses of your selected button on the RF transmitter assigns the function switch on (must be a lapse of 1s between individual presses).

Два нажатия выбранной кнопки на RF выключателе (с интервалом не более 1 сек) добавят функцию "включить".

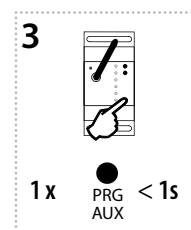

Press of programming button PRG, AUX on receiver RFSA-166M shorter than 1 second will finish programming mode. The LED lights up according to the pre-set memory function.

Завершите программирование нажатием (< 1 сек) кнопки PRG, AUX на элементе RFSA-166M. LED загорается в соответствии с установленной функцией памяти.

### Function switch off / Функция "выключить"

#### Description of switch off / Описание функции "выключить"

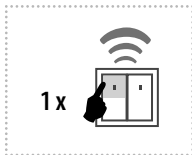

The output contact will be opened by pressing the button.

Выходной контакт нажатием кнопки разомкнется.

#### Programming / Программирование

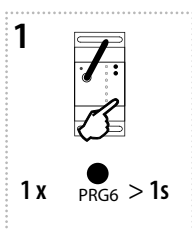

Press of programming button PRG, AUX on receiver RFSA-166M for 1 second will activate receiver RFSA-166M into programming mode. LED is flashing in 1s interval.

Нажатием кнопки PRG, AUX на элементе RFSA-166M (> 1 сек.) переведите элемент в режим программирования. LED мигает с интервалом в 1 сек.

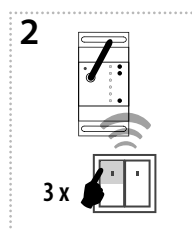

Three presses of your selected button on the RF transmitter assigns the function switch off (must be a lapse of 1s between individual presses).

Три нажатия выбранной кнопки на RF выключателе (с интервалом не более 1 сек) добавят функцию "выключить".

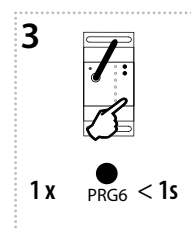

Press of programming button PRG, AUX on receiver RFSA-166M shorter than 1 second will finish programming mode. The LED lights up according to the pre-set memory function.

Завершите программирование нажатием (< 1 сек) кнопки PRG, AUX на элементе RFSA-166M. LED загорается в соответствии с установленной функцией памяти.



# RFSA-166M

EN Wireless switch unit

RU / UA Коммутирующий элемент



# INEL

RF Control

02-12/2018 Rev.0

## Function impulse relay / Функция "импульсное реле"

### Description of impulse relay / Описание функции "импульсное реле"

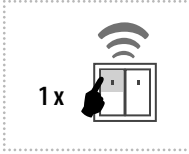

The output contact will be switched to the opposite position by each press of the button. If the contact was closed, it will be opened and vice versa.

Каждым нажатием кнопки выходной контакт переключается в обратное положение. Если был замкнут - разомкнет, если был разомкнут - замкнет.

### Programming / Программирование

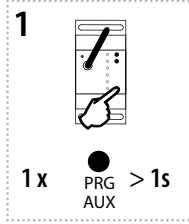

Press of programming button PRG, AUX on receiver RFSA-166M for 1 second will activate receiver RFSA-166M into programming mode. LED is flashing in 1s interval.

Нажатием кнопки PRG, AUX на элементе RFSA-166M (> 1 сек.) переведите элемент в режим программирования. LED мигает с интервалом в 1 сек.

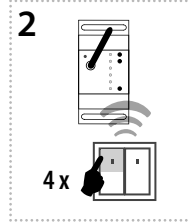

Four presses of your selected button on the RF transmitter assigns the function impulse relay (must be a lapse of 1s between individual presses).

Четыре нажатия выбранной кнопки на RF выключателе (с интервалом не более 1 сек) добавят функцию "импульсное реле".

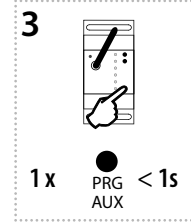

Press of programming button PRG, AUX on receiver RFSA-166M shorter then 1 second will finish programming mode. The LED lights up according to the pre-set memory function.

Завершите программирование нажатием (< 1 сек) кнопки PRG, AUX на элементе RFSA-166M. LED загорается в соответствии с установленной функцией памяти.

## Function delayed off / Функция "отложенное выключение"

### Description of delayed off / Описание функции "отложенное выключение"

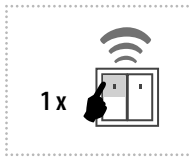

The output contact will be closed by pressing the button and opened after the set time interval has elapsed.

Нажатием кнопки выходной контакт замкнется / разомкнется по истечении заданного временного интервала.

### Programming / Программирование

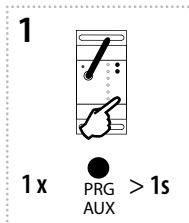

Press of programming button PRG, AUX on receiver RFSA-166M for 1 second will activate receiver RFSA-166M into programming mode. LED is flashing in 1s interval.

Нажатием кнопки PRG, AUX на элементе RFSA-166M (> 1 сек.) переведите элемент в режим программирования. LED мигает с интервалом в 1 сек.

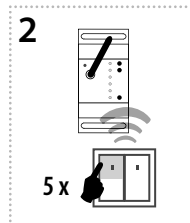

Assignment of the delayed off function is performed by five presses of the selected button on the RF transmitter (must be a lapse of 1s between individual presses).

Пять нажатий выбранной кнопки на RF выключателе (с интервалом не более 1 сек) добавят функцию "отложенное выключение".

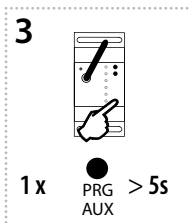

Press of programming button PRG, AUX longer then 5 seconds, will activate actuator into timing mode. LED flashes 2x in each 1s interval. Upon releasing the button, the delayed return time starts counting.

Удержание кнопки PRG, AUX (> 5 сек) переведет элемент во временной режим. LED 2 раза мигнет в секундных интервалах. При отпускании кнопки, начнется отсчет времени отложенного выключения.

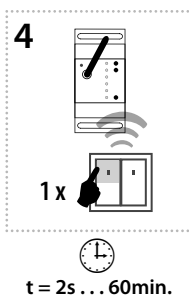

After the desired time has elapsed (range of 2s..60min), the timing mode ends by pressing the button on the RF transmitter, to which the delayed return function is assigned. This stores the set time interval into the actuator memory.

После завершения выбора времени на таймере, выйдите из временного режима нажатием на RF выключателе кнопки, к которой добавлена функция "отложенное выключение". Настроенный временной интервал сохранится в памяти элемента.

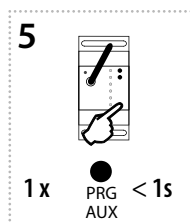

Press of programming button PRG, AUX on receiver RFSA-166M shorter then 1 second will finish programming mode. The LED lights up according to the pre-set memory function.

Завершите программирование нажатием (< 1 сек) кнопки PRG, AUX на элементе RFSA-166M. LED загорается в соответствии с установленной функцией памяти.



# RFSA-166M

EN Wireless switch unit

RU / UA Коммутирующий элемент



# INEL

RF Control

02-12/2018 Rev.0

## Function delayed on / Функция "отложенное включение"

### Description of delayed on / Описание функции "отложенное включение"

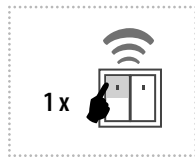

The output contact will be opened by pressing the button and closed after the set time interval has elapsed.

Нажатием кнопки выходной контакт замкнется / разомкнется по истечении заданного временного интервала.

### Programming / Программирование

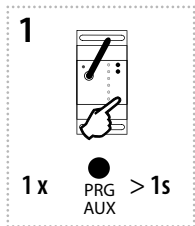

Press of programming button PRG, AUX on receiver RFSA-166M for 1 second will activate receiver RFSA-166M into programming mode. LED is flashing in 1s interval.

Нажатием кнопки PRG, AUX на элементе RFSA-166M (> 1 сек.) переведете элемент в режим программирования. LED мигает с интервалом в 1 сек.

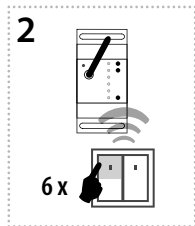

Assignment of the delayed on function is performed by six presses of the selected button on the RF transmitter (must be a lapse of 1s between individual presses).

Шесть нажатий выбранной кнопки на RF выключателе (с интервалом не более 1 сек) добавляют функцию "отложенное включение".

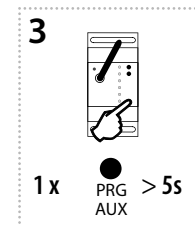

Press of programming button PRG, AUX longer then 5 seconds, will activate actuator into timing mode. LED flashes 2x in each 1s interval. Upon releasing the button, the delayed return time starts counting.

Удержание программной кнопки PRG, AUX (> 5 сек) переведет элемент во временной режим. LED 2 раза мигнет в секундных интервалах. При отпуске кнопки, начнется отсчет времени отложенного включения.

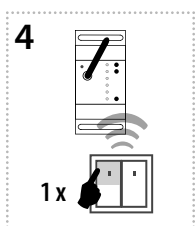

After the desired time has elapsed (range of 2s...60min), the timing mode ends by pressing the button on the RF transmitter, to which the delayed return function is assigned. This stores the set time interval into the actuator memory.

После завершения выбора времени на таймере, выйдите из временного режима нажатием на RF выключателе кнопки, к которой добавлена функция "отложенное включение". Настроенный временной интервал сохранится в памяти элемента.

t = 2s ... 60min.

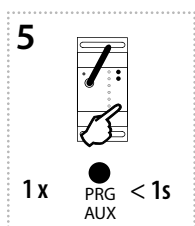

Press of programming button PRG, AUX on receiver RFSA-166M shorter then 1 second will finish programming mode. The LED lights up according to the pre-set memory function.

Завершите программирование нажатием (< 1 сек) кнопки PRG, AUX на элементе RFSA-166M. LED загорается в соответствии с установленной функцией памяти.

## Programming with RF control units / Программирование системных элементов

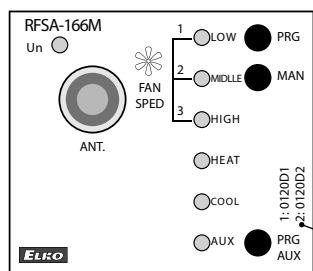

The address 2 listed on the front side of the actuator is used for programming and controlling an RF actuator by control units.

Для программирования и управления элементом RF системными элементами служит адрес 2, размещенный на передней стороне устройства.



# RFSA-166M

EN Wireless switch unit

RU / UA Коммутирующий элемент



# INEL

RF Control

02-12/2018 Rev.0

## Delete actuator / Удаление элементов

### Deleting one position of the transmitter / Удаление одной позиции

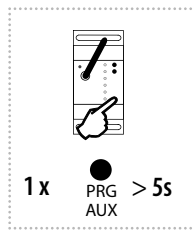

By pressing the programming button PRG, AUX on the actuator for 5 seconds, deletion of one transmitter activates. LED flashes 4x in each 1s interval.

Pressing the required button on the transmitter deletes it from the actuator's memory.

To confirm deletion, the LED will confirm with a flash long and the component returns to the operating mode. The memory status is not indicated.

Deletion does not affect the pre-set memory function.

Нажатие кнопки PRG, AUX на элементе RFSA-166M (> 5 сек) активирует удаление одного элемента управления. Сигнальный LED мигнет 4 раза в секундном интервале.

Нажатие кнопки на элементе управления удалит его из памяти. В качестве подтверждения удаления из памяти светодиод мигнет длинным импульсом и элемент вернется в рабочее состояние. Состояние памяти не включено.

Удаление не влияет на настроенную функцию памяти.

### Deleting the entire memory / Очистка всей памяти

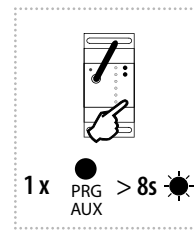

By pressing the programming button PRG, AUX on the actuator for 8 seconds, deletion occurs of the actuator's entire memory. LED flashes 4x in each 1s interval.

The actuator goes into the programming mode, the LED flashes in 0.5s intervals (max. 4 min.).

You can return to the operating mode by pressing the PRG, AUX button for less than 1s. The LED lights up according to the pre-set memory function and the component returns to the operating mode.

Deletion does not affect the pre-set memory function.

Нажатие кнопки PRG, AUX на элементе RFSA-166M (> 8 сек) очистит всю память элемента. Сигнальный LED мигнет 4 раза в секундном интервале.

Элемент перейдет в программирующий режим. LED мигает с интервалом 0.5 сек (макс. 4 мин.).

Нажатием кнопки PRG, AUX (< 1 сек) вернитесь в рабочий режим.

LED загорится в соответствии с установленной функцией памяти и элемент вернется в рабочий режим.

Удаление не влияет на настроенную функцию памяти.

## Selecting the memory function / Выбор функции памяти

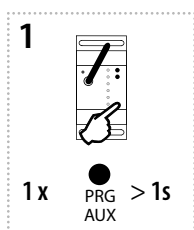

Press of programming button PRG, AUX on receiver RFSA-166M for 1 second will activate receiver RFSA-166M into programming mode. LED is flashing in 1s interval.

Нажатием кнопки PRG, AUX на элементе RFSA-166M (> 1 сек.) переведите элемент в режим программирования. LED мигает с интервалом в 1 сек.

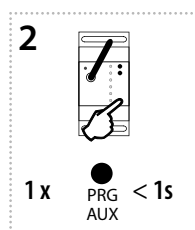

Pressing the programming button PRG, AUX on the RFSA-166M receiver for less than 1 second will finish the programming mode, this will reverse the memory function. The LED lights up according to the current pre-set memory function. The set memory function is saved.

Every other change is made in the same way.

Нажатие и удержание программирующей кнопки PRG, AUX на элементе RFSA-166M менее 1 секунды завершит режим программирования, что изменит функцию памяти на противоположную. LED загорится в соответствии с актуальной функцией памяти.

Настроенная функция памяти сохраняется. Каждое дальнейшее изменение настроек проводится аналогичным способом.

### • Memory function on:

- For functions 1-4, these are used to store the last state of the relay output before the supply voltage drops, the change of state of the output to the memory is recorded 15 seconds after the change.

- For functions 5-6, the target state of the relay is immediately entered into the memory after the delay, after re-connecting the power, the relay is set to the target state.

### • Memory function off:

When the power supply is reconnected, the relay remains off.

### • Функция памяти включена:

- Функция 1-4 служит для сохранения последнего состояния релейного выхода перед отключением напряжения питания. Изменение состояния выхода будет записано через 15 сек. после изменения.

- В функции 5-6 текущее состояние реле будет записано в память сразу после истечения времени задержки. При повторном подключении питания состояние реле будет восстановлено.

### • Функции памяти отключена:

При повторном подключении питания реле останется в выключенном состоянии.



# RFSA-166M

EN Wireless switch unit

RU / UA Коммутирующий элемент



# iNELS

RF Control

02-12/2018 Rev.0

## Technical parameters / Технические параметры

Supply voltage:	Напряжение питания:	110-230 V AC / 50-60 Hz
Apparent input:	Мощность кажущаяся:	min. 2 VA / max. 5 VA
Dissipated power:	Потери мощности:	min. 0.5 W / max. 2.5 W
Supply voltage tolerance:	Допуск напряжения питания:	+10% / -25 %
Output	Выход	
Number of contacts:	Количество контактов:	3x switching / перключ. (AgSnO <sub>2</sub> ); 3x switching / коммут. (AgSnO <sub>2</sub> )
Rated current:	Номинальный ток:	8 A / AC1
Switching power:	Коммутируемая мощность:	2000 VA / AC1
Peak current:	Максимальный ток:	10 A / <3 s
Switching voltage:	Коммутируем. напряжение:	250 V AC1
Min. DC switching power:	Мин. комутир. мощность DC:	500 mW
Mechanical service life:	Механическая прочность:	1x10 <sup>7</sup>
Electrical service life (AC1):	Электрич.ск. прочность (AC1):	1x10 <sup>9</sup>
Control	Управление	
RF, by command from transmitter:	RF сигналом (МГц):	866 MHz, 868 MHz, 916 MHz
Manual control:	Ручное управление:	button / кнопкой MAN
Range in free space:	Дистанция на открыт. пр-ве:	up to 200 m / до 200 м
Output for RF antenna:	Выход для антенны RF:	SMA connector / коннектор *
Other data	Другие данные	
Operating temperature:	Рабочая температура:	-15 °C ... + 50 °C
Operating position:	Рабочее положение:	any / произвольное
Mounting:	Монтаж:	DIN rail / DIN рейка EN 60715
Protection:	Степень защиты:	IP20 from the front panel / для передней панели
Overvoltage category:	Категория перенапряжения:	III.
Contamination degree:	Степень загрязнения:	2
Connecting conductor cross-section (mm <sup>2</sup> ):	Сечение подкл. проводов (мм <sup>2</sup> ):	max. 1x2.5, max. 2x1.5 / with a hollow / с гильзой max. 1x2.5
Dimensions:	Размер (мм):	90 x 52 x 65 mm
Weight:	Вес (гр):	264 g
Related standards:	Нормы соответствия:	EN 60669, EN 300 220, EN 301 489 Directives / директива RTTE, NVC.426/2000Sb (Directive / директива 1999/ES)

\* Max Tightening Torque for antenna connector is 0.56 Nm.

\* Макс. крутящий момент коннектора антенны: 0.56 Nm.

### Attention:

When you instal iNELS RF Control system, you have to keep minimal distance 1 cm between each units. Between the individual commands must be an interval of at least 1s (Valid for control PRG, AUX).

### Внимание:

Минимальное расстояние между элементами системы iNELS RF Control при их сопряжении должно составлять не меньше 1 см. Между отдельными командами должна быть пауза не менее 1 секунды (относится к управлению PRG, AUX).

### Warning

Instruction manual is designated for mounting and also for user of the device. It is always a part of its packing. Installation and connection can be carried out only by a person with adequate professional qualification upon understanding this instruction manual and functions of the device, and while observing all valid regulations. Trouble-free function of the device also depends on transportation, storing and handling. In case you notice any sign of damage, deformation, malfunction or missing part, do not install this device and return it to its seller. It is necessary to treat this product and its parts as electronic waste after its lifetime is terminated. Before starting installation, make sure that all wires, connected parts or terminals are de-energized. While mounting and servicing observe safety regulations, norms, directives and professional, and export regulations for working with electrical devices. Do not touch parts of the device that are energized – life threat. Due to transmissivity of RF signal, observe correct location of RF components in a building where the installation is taking place. RF Control is designated only for mounting in interiors. Devices are not designated for installation into exteriors and humid spaces. The must not be installed into metal switchboards and into plastic switchboards with metal door – transmissivity of RF signal is then impossible. RF Control is not recommended for pulleys etc. – radiofrequency signal can be shielded by an obstruction, interfered, battery of the transceiver can get flat etc. and thus disable remote control.

### Внимание

Инструкция по монтажу и подключению оборудования является неотъемлемой частью комплекта поставки товара. Монтаж и подсоединение к электросети должны осуществлять специалисты, имеющие соответствующую профессиональную квалификацию, при условии соблюдения всех действующих предписаний и подробно ознакомившись с настоящей инструкцией и принципом работы оборудования. Надежность работы оборудования обеспечивается также соответствующей транспортировкой, складированием и обращением с ним. В случае обнаружения любого визуального дефекта, деформации, отсутствия какой-либо части, а также нефункциональности, оборудование подлежит рекламации у продавца. Запрещается его установка при вышеперечисленных дефектах. С отработавшим свой срок службы оборудованием и отдельными его частями надлежит обращаться как с электрическим ломом, который подлежит утилизации. Перед установкой необходимо убедиться, что все присоединяемые проводники, клеммы, нагрузочные приборы обесточены. При установке и обслуживании необходимо соблюдать все меры предосторожности, нормы, предписания и профессиональные положения о работе с электрооборудованием. В связи с риском для здоровья не прикасайтесь к находящимся под напряжением частям оборудования. В зависимости от способности пропускать радиочастотные сигналы, правильно выбирайте место расположения радиочастотных компонентов в здании, в котором будет устанавливаться оборудование. Радиочастотная система предназначена для установки внутри помещений. Оборудование не предназначено для установки вне закрытых помещений и помещениях с повышенной влажностью. Его также нельзя устанавливать в металлические распределительные шкафы и пластиковые шкафы с металлическими дверями. В случае установки оборудования в вышеуказанных местах ограничивается радиус действия радиочастотного сигнала. Не используйте устройства вблизи источника высокочастотных помех. Не рекомендуется применять радиочастотную систему для управления оборудованием, обеспечивающим функции жизнедеятельности или для управления оборудованием, имеющим степень риска, как например, водяные насосы, электрообогреватели без термостата, лифты и т.п., так как радиочастотная передача может быть экранирована препятствием, находится под воздействием помех. Аккумулятор передатчика может быть разряжен, что делает дистанционное управление невозможным.