

INSTRUKCJA UŻYTKOWNIKA

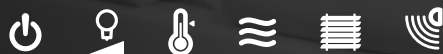

RF
Touch|||



BEZPRZEWODOWA
JEDNOSTKA STERUJĄCA

RF Touch instrukcja użytkownika

Gratulujemy zakupu jednostki dotykowej RF Touch, która jest elementem bezprzewodowego systemu RF Control.

RF Touch pozwala na:

- *sterowanie dotykiem*
 - *regulacja ogrzewania*
 - *ściemnianie oświetlenia*
 - *załączanie urządzeń elektrycznych*
 - *sterowanie żaluzji*
 - *integracja z czujnikami*
 - *funkcje czasowe*
 - *sterowanie grup urządzeń elektrycznych*
- *przejrzysta wizualizacja*
- *bezprzewodowa komunikacja bez potrzeby kabli*



Treść:

■ Zanim zaczniesz	3	■ Ustawienia		■ Sterowanie	
■ Przegląd jednostek	4	- Ustawienia podstawowe	13	- Regulacja temperatury	26
■ Charakterystyka RF Touch	7	- Menu (dodaj nazwę)	14	- Załączanie	30
■ Parametry techniczne	8	- Programowanie	16	- Ściemnianie	33
■ Montaż RF Touch-W	9	- dodaj nowe	17	- Rolety	36
■ Montaż RF Touch-B	10	- dodane odbiorniki	18	- Detektory	38
■ Opis ikon sterowania	11	- detektory	21	- Szybkie sterowanie.....	39
■ Podstawowe kroki	12	- szybkie sterowanie	23	■ Co zrobić, gdy	40
		- Wyświetlacz	24	■ Formularz instalacyjny	42
		- Inne	24		

Zanim zaczniesz

Przed zainstalowaniem i uruchomieniem urządzenia, przeczytaj dokładnie instrukcję obsługi. Instrukcja przeznaczona jest dla osób instalujących i używających urządzenia. Instrukcja musi być dołączona do dokumentacji instalacji elektrycznej. Uwaga, niebezpieczeństwo porażenia prądem! Montaż i podłączenie mogą wykonywać tylko osoby wykwalifikowane i posiadające wymagane uprawnienia. Do zawartych w instrukcji zasad należy stosować się także w przypadku magazynowania i transportu. Jeżeli w produkcie występuje brak części, widoczne ślady uszkodzenia lub odkształcenia, nie należy go instalować, a odesłać z powrotem do sprzedawcy. Produkt i jego części w kwestii utylizacji podlegają pod dyrektywy dotyczące odpadów elektrycznych. Przed załączeniem należy sprawdzić, czy wszystkie zaciski są odpowiednio podłączone.

Przegląd jednostek bezprzewodowych systemu RF Control

System RF CONTROL

Wszystkie aktory systemu RF Control mogą być jednocześnie sterowane zarówno przez jednostkę centralną RF Touch, jak i dowolne nadajniki systemu.

BEZPRZEWODOWA JEDNOSTKA CENTRALNA



RF Touch-W
montaż natynkowy
100 - 230V AC lub
zasilacz (zewnętrzny)
12V DC



RF Touch-B
montaż do puski
instalacyjnej
100 - 230V AC

PILOT



RF Pilot
pilot,
kolor biały, antracyt

NADAJNIKI



RF KEY
4-kanalowy pilot-brelok



RFWB-20/G
2-kanalowy włącznik
beziprzewodowy
w wykonaniu LOGUS⁹⁰



RFWB-40/G
4-kanalowy włącznik
beziprzewodowy
w wykonaniu Logus⁹⁰



RFIM-20B
beziprzewodowy moduł
wejść binarnych
dla włączników/ przycisków
montaż do puski



RFIM-40B
beziprzewodowy moduł
wejść binarnych
dla włączników/ przycisków
montaż do puski



RFSG-1M
moduł nadajnika
1-modułowy
230V AC

AKTORY DLA ROLET



RFJA-12B/230V
aktor żaluzji
2 x 8A przełączny
przełącznik ochrony
230V AC



RFJA-12B/24V DC
aktor żaluzji
styk bezkontaktowy
12-24V DC

JEDNOSTKI ANALOGOWE



RFDAC-71B
aktor z wyjściem analogowym
0(1)-10 V, 1 x 16 A zwierny,
7 funkcji
230V AC



**Statecznik
elektroniczny**
do ściemniania świetlówek,
dodawany na zamówienie do
RFDAC-71B



Siłownik
do regulacji grzejników
dodawany na zamówienie do
RFDAC-71B

Detektory



**JA-80P
JA-81M
JA-82M**

Przegląd jednostek bezprzewodowych systemu RF Control

JEDNOSTKI DO ZAŁĄCZANIA



RFSA-11B
1-kanalowy
jednofunkcyjny
aktor do załączania
1 x 16 A zwierny
230V AC



RFSA-61B
1-kanalowy
wielofunkcyjny
aktor do załączania
1 x 16 A zwierny
230V AC



RFSAI-61B
1-kanalowy wielofunkcyjny
aktor do załączania
z możliwością podłączenia
zewnętrznego
przewodowego sterowania
(łącznika)



RFSA-62B
2-kanalowy
wielofunkcyjny
aktor do załączania
2 x 8 A zwierny
6 funkcji
230V AC



RFSC-11
1-kanalowa / 1-funkcyjny
gniazdo do załączania
1 x zwierny 16A
230V AC



RFSC-61
1-kanalowe wielofunkcyjne
gniazdo do załączania
6 funkcji
1 x zwierny 16A
230V AC



RFUS-11
1-kanalowy
1-funkcyjny
aktor do załączania
1 x zwierny 16A
230V AC, obudowa IP65



RFUS-61
1-kanalowy
wielofunkcyjny
aktor do załączania
1 x zwierny 16A
230V AC, obudowa IP65



RFSA-61M
1-kanalowy
wielofunkcyjny
aktor do załączania
1 x 16 A przelączny
6 funkcji
230V AC



RFSA-66M
6-kanalowy
wielofunkcyjny
aktor do załączania
3 x 8 A przelączny
3 x 8A zwierny
6 funkcji, 230V AC



**Antena
wewnętrzna**
do szaf plastikowych
- dla RFSA-61M,
RFSA-66M, RFSG-1M



**Antena
zewnętrzna**
do szaf plastikowych
- dla RFSA-61M,
RFSA-66M, RFSG-1M

Przegląd jednostek bezprzewodowych systemu RF Control

JEDNOSTKI OGRZEWANIA



RFSTI-11B
beprzewodowy aktor do
załączania z czujnikiem
temperatury
montaż do puszkii
230V AC



RFSTI-11/G
beprzewodowy
aktor do załączania z
czujnikiem temperatury z
przełącznikiem ręcznym
230V AC



RFTI-10B
beprzewodowy czujnik
temperatury
1 x bateria (CR 2477) 3V



RFTC-10/G
cyfrowy regulator
temperatury
2 x bateria (AAA) 1.5V

ŚCIEMNIACZE



RFDA-11B
ściemniacz 1-funkcyjny, 1 scena
świetlna, funkcja ON/OFF
230V AC



RFDA-71B
ściemniacz wielofunkcyjny,
7 funkcji
230V AC / 250VA



RFATV-1
Służy do pomiaru temperatury
w strefie i jednocześnie do
beprzewodowego sterowania
zaworem grzejnika



RFDSC-11
1-funkcyjne gniazdo do
ściemniania
1 scena świetlna
funkcja OFF, 230V AC



RFDSC-71
multifunkcyjny ściemniacz
zawsuwka
7 funkcji,
230 V AC / 250VA



RFDEL-71B
Wielofunkcyjny aktor do
ściemniania
7 funkcji, 230 V AC / 250VA
Obciążenia: R, L, C, LED, ESL



RFDA-73M/RGB
służy do ściemniania
pasków LED i RGB LED,
event. innych obciążeń LED

Dotykowa jednostka centralna bezprzewodowego systemu RF Control pozwala na inteligentne zarządzanie jednostkami systemu RF.

Pozwala na:

- centralne sterowanie wszystkich jednostek z jednego miejsca
- pełny podgląd (wizualizacja) aktualnego stanu jednostek (urządzeń/ sprzętu)

Funkcje:

- wysyłanie poleceń jednostkom ogrzewania, załączającym, ściemniaczom i sterownikom żaluzji
- przyjmowanie poleceń z pilotów, nadajników, detektorów ruchu i czujników temperatury
- tworzenie programów czasowych i grzewczych

Wykonanie:

- RF Touch-B: do montażu do puszki instalacyjnej zasilanie 100 - 230 V AC
- RF Touch-W: do montażu natynkowego z zasilaniem z tyłu: 100 - 230 V AC lub z boku (przez konektor jack): 12 V DC
- 3.5" kolorowy ekran dotykowy - żadnych części mechanicznych
- ramki w wykonaniu standardowym (biała, czarna) i luksusowym Logus⁹⁰ (szkło, metal)
- barwy międzyramek: biała, kość słoniowa, lodowa, perłowa, aluminiowa, grafitowa
- barwy obudowy (dla RF Touch-W): biała, kość słoniowa, ciemnoszara, jasnoszara

- przy zaniku zasilania podtrzymanie czasu przez 48 godzin
- RF Touch jest kompatybilny tylko z jednostkami oznaczonymi opisem:
- do RF Touch można przypisać 40 aktorów i 30 detektorów systemu OASIS

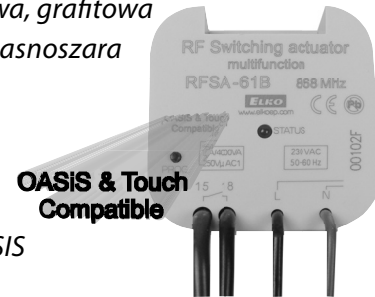

**OASIS & Touch
Compatible**

Parametry techniczne

Parametry techniczne	RF Touch-B	RF Touch-W
Wyświetlacz		
Typ:	kolorowy TFT LCD	
Rozdzielczość:	320x240 pikseli / 262144 kolorów	
Format obrazu:	3 : 4	
Obszar wyświetlania:	52.5 x 70 mm	
Podświetlenie:	aktywne (białe LED)	
Ekran dotykowy:	rezystancyjny 4-przewodowy	
Przekątna:	3.5"	
Sterowanie:	dotykowe	
Zasilanie		
Napięcie/ prąd znamionowy:	100 - 230 V AC	z tyłu: 100 - 230 V AC lub z boku 12 DC*
Moc:	maks. 5 W	
Zaciski zasilania:	A1 - A2	
Parametry		
Zasięg:	100 m	
Minimalna odległość RF Touch - jednostka:	1 m	
Częstotliwość:	868 MHz	

Parametry techniczne	RF Touch-B	RF Touch-W
Podłączenie		
	zaciski	beźsrubowe zaciski push-in gniazdo Jack Ø 2.1 mm
Maksymalny przekrój przewodów:	maks. 2.5 mm ² / 1.5 mm ² z tulejką	
Warunki pracy		
Temperatura pracy:	0 ... +50°C	
Temperatura składowania:	- 20 ... +70°C	
Obudowa:	IP 20	
Kategoria przepięć:	III.	
Stopień zanieczyszczenia:	2	
Miejsce pracy:	dowolne	
Instalacja:	do puszeki instalacyjnej	natynkowa
Wymiary:	94 x 94 x 12 mm	94 x 94 x 24 mm
Waga **::	127 g	175 g
Spełniane normy:	EN 60730-1	
* zasilacz jest wliczony w cenę jednostki RF Touch-W		
** waga z uwzględnieniem plastikowej ramki		

ZACISKI ZASILAJĄCE

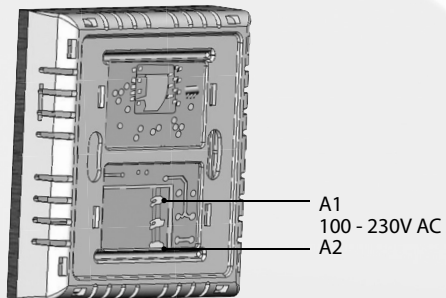

MONTAŻ NA POWIERZCHNIACH PŁASKICH

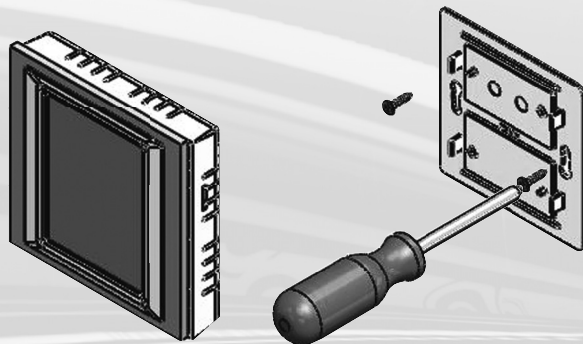

ZASILANIE PRZEZ ZASILACZ

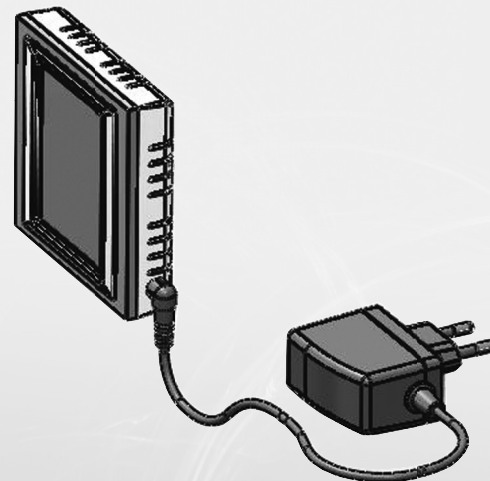

■ zasilacz zawarty jest w cenie jednostki

RF Touch-B



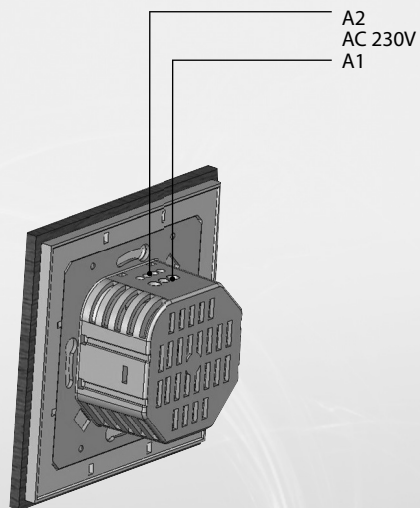

ZACISKI ZASILAJĄCE

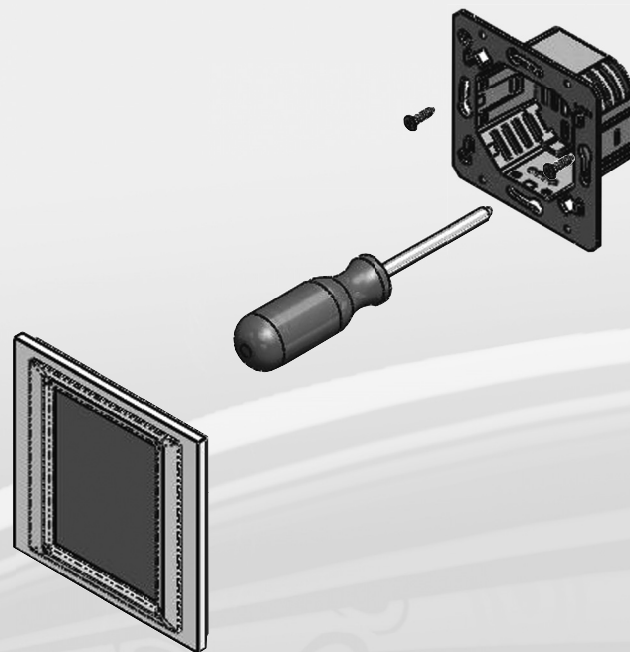







MONTAŻ DO PUSZKI INSTALACYJNEJ



Podstawowe

-  informacje o wersji RF Touch i liczbie używanych jednostek
-  ustawienia
-  powrót do głównego ekranu
-  krok wstecz

Menu ustawień

-  przewiń w górę
-  przewiń w dół
-  potwierdzenie
-  tak/ wybrany
-  nie/ nie wybrany
-  dodaj
-  edytuj/ usuń
-  nazwa/ adres jednostki
-  usuń

Menu główne

-  Regulacja temperatury
-  Załączanie
-  Ściemnianie
-  Rolety
-  Detektory
-  Szybkie sterowanie

Klawiatura

-  kropka
-  litery
-  przełączenie wielka/mala
-  spacja
-  przełączenie litery/cyfry
-  potwierdzenie
-  wyczyść poprzednie

Regulacja temperatury

-  temperatura

Załączanie

-  włącz
-  wyłączyć
-  impuls
-  przycisk
-  funkcje czasowe:
 - opóźnione włączenie
 - opóźnione wyłączenie
-  regulacja

Ściemnianie

-  włącz
-  wyłączyć
-  ściemnianie
-  rozjaśnianie ośw.
-  ściemnianie ośw.
-  potwierdzenie

Rolety



-  otwarcie
-  zamknięcie

Kolejne kroki dla poprawnego ustawienia jednostki

1. Krok - Umieszczenie RF Touch i jednostek systemu RF

Należy pamiętać, że zasięg sygnału radiowego systemu RF zależy od typu budownictwa, zastosowanych materiałów i rozmieszczenia jednostek.

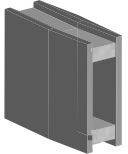
Przenikanie sygnału radiowego w różnych warunkach.

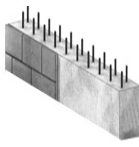
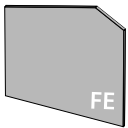
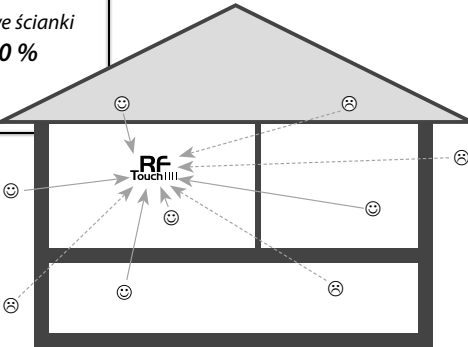
	konstrukcje drewniane z płytami gipsowo-kartonowymi 80-95 %		szkła 80-90 %
	mur z cegły 60-90 %		żelbeton 20-60 %
	metalowe ścianki 0-10 %		

2. Krok - Wypełnienie formularzy instalacyjnego*

- nazwa urządzenia które będzie sterowane (dla stworzenia menu)
- nazwa jednostki (dla prawidłowego określenia grupy, np.: RFSA-61B)
- adresy jednostek (dla identyfikacji, np.: 577515)

Nazwa
np: RFSA-61B

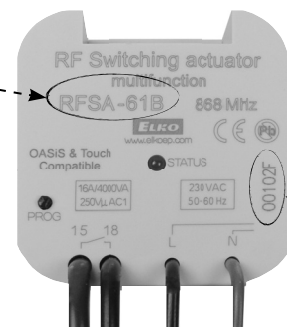

Adres
np: 577515

3. Krok - Menu ustawień (dodaj nazwę)

Stworzenie nowej nazwy odbywa się w **Ustawienia / Menu (dodaj nazwę)**.

4. Krok - Programowanie

Programowanie jednostek systemu poprzez RF Touch odbywa się w **Ustawienia / Programowanie**.

* Formularz instalacyjny znajduje się na końcu instrukcji.

Pierwsze podłączenie

Przy pierwszym podłączeniu należy dokonać **Kalibracji ekranu**. Ekran reaguje na lekkie dotknięcie (przytrzymanie przez 0.5-1 sek.) w wybranym miejscu. Na ekranie (rys. 1) widać krzyżyk, który reaguje na dotknięcie. Za jego pomocą przeprowadza się kalibrację urządzenia. Na ekranie pokaże się logo RF, a następnie ikona  oznaczająca sprawdzanie stanu zaprogramowanych jednostek.



Ekran główny

- data
- czas (dotykając zegar w prawym górnym rogu (rys. 2) można zmienić zegar cyfrowy na analogowy i odwrotnie)
- wyświetlanie w dolnych polach ekranu można dostosować do własnych preferencji, np.: stan strefy grzewczej, temperaturę.

Do **menu głównego** wchodzi się naciskając na zegar. Aby przejść do **Menu głównego z trybu uśpienia** potrzeba dwóch, kolejnych dotknięć.



Menu główne / Ustawienia

Przejdzie do menu **Ustawienia** następuje po naciśnięciu na ikonę  i wprowadzeniem Hasła (domyślnie ustawiono - 1111) (rys. 4-6) które można zmienić.

Język

Wybór i ustawienie języka (rys. 6). Do zapisu ustawień służy ikona **OK**.



Data i czas

Ustawienia (rys. 7-8):

- data i czas
- automatyczna zmiana czasu zimy/letni
- format czasu (12 lub 24-godzinny)
- do zapisywania ustawień służy przycisk **OK**.



USTAWIENIA

Menu (dodaj nazwę)

Menu (dodaj nazwę) służy do dodawania, edycji lub usuwania nazwy urządzeń. W menu tym (rys. 1) należy stworzyć własne nazwy dla urządzeń, które będą sterowane z RF Touch.

Stworzenie odpowiednich nazw wpływa na skuteczność programowania. Dla każdej jednostki należy utworzyć własną nazwę. Zawartość tego menu nie jest ustawiona fabrycznie.

Menu (dodaj nazwę) / Dodaj

Po naciśnięciu **+** **Dodaj** (rys.2) pokaże się menu wyboru sekcji (rys.3):

- Ogrzewania** **Załączanie** **Ściemnianie** **Rolety** **Detektory** **Szybkie sterowanie**

Wybierz sekcję, do której chcesz przypisać nazwę urządzenia i wpisz własny tekst (maks. 20 znaków).

Przykład 1: Jeżeli chcesz sterować żaluzjami - stwórz nazwę w sekcji **Rolety** (obr. 3-5).

Przykład 2: Jeżeli chcesz sterować wszystkimi żaluzjami jednocześnie, najpierw stwórz poszczególne nazwy w menu **Rolety**, a potem nazwę dla grupy w menu szybkiego sterowania.



Uwaga: możliwości jednostki RFTI-10B pozwalają na podłączenie dwóch czujników temperatury. Dla każdego z czujników można utworzyć niezależną nazwę.

Menu (dodaj nazwę) / Edytuj

Opcja edycji służy do zmiany lub modyfikacji nazw istniejących już w menu.

Naciśnięcie ikony  **Edytuj** (rys. 1) spowoduje pojawienie się okna sekcji. Należy wybrać tę, w której chcemy dokonać zmian (rys. 2). Wybierz nazwę (rys. 3) i zmień z pomocą klawiatury.

Zmiany zatwierdź naciskając ikonę  **OK** (rys. 4)

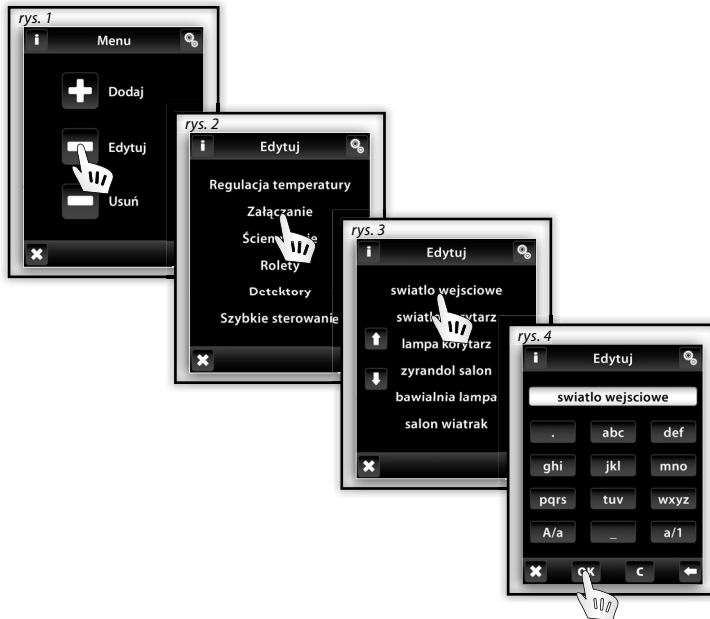

Menu (dodaj nazwę) / Usuń

Funkcja ta służy do usuwania stworzonych nazw.

Wybierając ikonę  **Usuń** (rys. 5) należy określić sekcję (rys. 6), z której zostanie usunięta nazwa, a następnie daną nazwę (rys. 7).

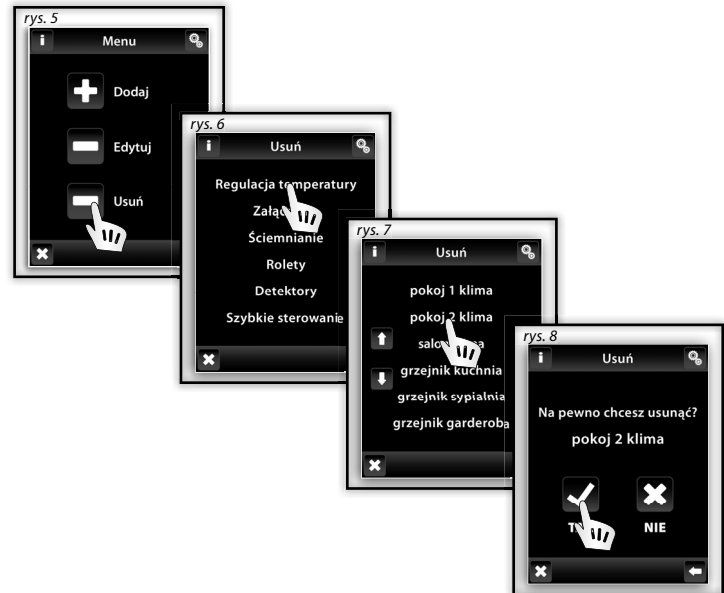

Operację usunięcia należy zatwierdzić ikoną  **Tak** (rys. 8). Nazwa zostanie usunięta.



Programowanie



Programowanie służy do dodawania / usuwania jednostek z menu. Jednostki przypisywane są do sekcji dla których zostały przeznaczone. Poszczególne przypisania przedstawia tabela.

Przypisywanie jednostek RF Control				
Regulacja temperatury	Załączanie	Ściemnianie	Rolety	Detektory
RFSTI-11B/G	RFSA-11B	RFDA-11B	RFJA-12B/230V	JA-81M / 82M
RFTI-10B IN ^x	RFSA-6x*	RFDA-71B	RFJA-12B/24V DC	JA-80P
RFTI-10B OUT ^{xx}	RFDAC-71B	RFDAC-71B		
RFTC-10/G	RFSAI-61B	RFDEL-71B		
RFATV-1	RFUS-11	RFDSC-11		
	RFUS-61	RFDSC-71		
	RFSC-11			
	RFSC-61			



^x czujnik wewnętrzny

^{xx} czujnik zewnętrzny

* RFSA-61B, RFSA-62B, RFSA-61M i RFSA-66M

Programowanie / Dodaj nowe

Służą do przypisania jednostki dla nazwy w menu.

W dowolnej sekcji (Regulacja temperatury, Ściemnianie...) wybierz (dotykając) ikonę Dodaj nowy (rys. 1). Pojawi się lista możliwych do wybrania jednostek (rys. 2). Dotknij w miejscu napisu jednostki, którą chcesz sterować za pomocą RF Touch. Wpisz adres jednostki (rys. 3). Potwierdź przyciskiem **OK**. Wybierz nazwę, do której jednostka będzie przypisana (rys. 4).

- Jedna jednostka może zostać przypisana tylko do jednej nazwy.
- W czasie programowania jednostki RF Touch wybrana jednostka musi być dostępna.

Test komunikacji (rys. 6) służy do wykrywania i wyświetlania aktualnego stanu sygnału radiowego pomiędzy RF Touch a programowaną jednostką systemu RF.

- naciskając przycisk **Start** (rys. 7) rozpocznie się badanie siły sygnału radiowego, a wynik zostanie wyświetlony w %.
- naciśnięcie przycisku **Wróć do programowania** spowoduje powrót do głównego menu programowania.

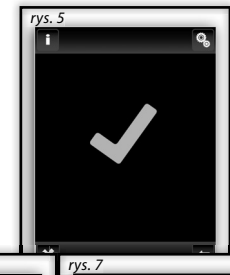

Programowanie / Regulacja temperatury / Dodaj nowe / RFTI-10B i RFTC-10/G

Te dwie jednostki są czujnikami temperatury, przy programowaniu nie wykonuje się testu komunikacji.

Uwaga: możliwości jednostki RFTI-10B pozwalają na podłączenie dwóch czujników temperatury. Adres jednostki dla każdego z tych czujników jest taki sam.

Programowanie / Dodane odborniki

Funkcja ta służy do kontroli lub usunięcia jednostki przypisanej do dowolnej nazwy i sterowanej przez RF Touch.

W dowolnej sekcji (rys. 1 - Regulacja temperatury, Ściemnianie...) dotknij ikony opisanej jako **Dodane odborniki** (rys. 2). Pojawi się lista jednostek przypisanych do wybranej sekcji (rys. 3). Po wybraniu jednostki można zobaczyć jej adres – służy do tego ikona strzałek  (rys. 4-5).

Dotykaniem na nazwę lub adres aktora można aktor odebrać (rys. 7), zmienić adres (rys. 8), ewent. wykonać test komunikacji (rys. 9) i powiązać z... aktormi dołączenia, lub wewnętrzny przekaźnik (rys.10).



Tabela korekcy ustawień RFSTI-11/G

Z względu na grzanie się wewnętrzny styku przekaźnika w produkcie RFSTI-11G, spowodowane przepływem prądu do obciążenia, zaleca się aby dokonać korekcy ustawień według poniższej tabeli korekcy, w zależności od rodzaju obciążenia. Korekcy ustawień dokonuje się w urządzeniu RF Touch dla danego obiegu grzewczego do którego urządzenie RFSTI-11 / G jest przypisane.

Podłączone zasilanie	0 VA	250 VA	500 VA	1000 VA	1500 VA	2000 VA
Korekcja w ustawieniach RF Touch	-5 °C	-3,5 °C	-2 °C	-1,5 °C	-0,5 °C	0

Programowanie / Regulacja temperatury / Przypisane odbiorniki / RFTI-10B, RFTC-10/G i RFATV-1

Funkcja **Przypisane odbiorniki** w Ogrzewaniu - RFTI-10B, RFTC-10/G i RFATV-1 służą do przypisywania lub usuwania jednostki ogrzewania z aktora. W części (sekcji) **Regulacja temperatury** dotykając ekranu wybierz **Przypisane odbiorniki**, wyświetli się lista nazw wprowadzonych do tej części (sekcji). Po dotknięciu na nazwę wyświetli się przypisany aktor. Wybierz nazwę, do której przypisana jest jednostka RFTI-10B, RFTI-10/G lub RFATV-1 (rys. 1-3).

Za pomocą strzałek  można sprawdzić nazwę i adres przypisanego aktora (rys. 4-5).

Po naciśnięciu na nazwę lub adres pokaże się opcja (rys. 6): **Usuń** **Przypisz do ...** **Przypisano do...**

Programowanie / Regulacja temperatury / Przypisane odbiorniki / RFTI-10B i RFTC-10/G i RFATV-1/ Usun

Służy do usunięcia powiązania pomiędzy jednostką ogrzewania i nazwą z menu **Regulacja temperatury**.



USTAWIENIA

Programowanie / Regulacja temperatury / Przypisane odbiorniki / RFTI-10B, RFTC-10/G i RFATV-1/ Przypisać do...

Służy do kombinacji jednostki ogrzewania RFTI-10B, RFTC-10/G lub RFATV- i jednostek wielofunkcyjnych: RFSA-61M, RFSA-61B lub RFDAC-71B. Jednostka ogrzewania realizuje pomiar temperatury, a jednostka wielofunkcyjna, na podstawie zmierzonej temperatury, załącza Regulacja temperatury. Załączanie dokonuje się na podstawie wartości temperatur ustawionych w RF Touch.

Uwaga: jednostka RFTI-10B może być używana na dwa sposoby.

- do pomiaru temperatury – bez integracji z jednostką do załączania
- powiązana z wielofunkcyjną jednostką do załączania w celu załączania urządzeń grzewczych na podstawie odczytu temperatury.

Programowanie / Regulacja temperatury / Przypisane odbiorniki / RFTI-10B, RFTC-10/G i RFATV-1/ Przypisano do...

Pokazuje wielofunkcyjną jednostkę do załączania która jest połączona z jednostką RFTI-10B (RFTC-10/G). Dotykając na nazwie jednostki można ją usunąć i zlikwidować zależność.

Uwaga: Sygnalizacja baterii na wyświetlaczu (rys.1) informuje o słabych bateriach jednostek ogrzewania. Po dotknięciu na ikonę baterii wyświetli się nazwa jednostki, która zgłasza problem. Strzałki  pozwalają na przełączanie pomiędzy nazwą i adresem jednostki (rys. 2-3).



Programowanie / Detektory



Sekcja **Detektory** służy do dodawania i usuwania z menu jednostek systemu OASIS.

Dotknij ikony opisanej: **Dodaj nowy** (rys. 2) – pokaże się lista urządzeń które można dodać do RF Touch (rys. 3). Jednostka RF Touch rozpocznie wyszukiwanie (rys. 4), pokaże się ikona ⌚ (najmniejsza możliwa odległość w jakiej znajdują mogą się jednostki systemu OASIS to 1.5 m).

Jeżeli RF Touch nie potrafi nawiązać połączenia z jednostką, należy wymienić w niej baterie. Zatwierdzenia dokonuje się naciśnięciem ikony ✓ (rys. 5). Następnie należy wybrać nazwę, do której zostanie przypisana jednostka – jedno urządzenie może zostać przypisane tylko do jednej nazwy. Ikona strzałek ↕ pozwala na sprawdzenie adresu jednostki (rys. 6-7).

Po dotknięciu na nazwę urządzenia pokażą się opcje:

Usunąć

Połącz z ...

Połączono z ...



Programowanie / Detektory / Usuń

Służy do anulowania powiązania jednostki OASIS i nazwy z menu **Detektory** (rys. 1).

Uwaga: czujniki dualne JA-81M i JA-82M mogą być wykorzystane na dwa sposoby:

- informacja o statusie (otwarcie/zamknięcie) – np.: otwarcie okna (bez powiązania z jednostką do załączenia)
- powiązanie z wielofunkcyjną jednostką do załączenia która reaguje na stan czujki (otwarcie/zamknięcie) – np.: włączenie światła po otwarciu drzwi

Czujki jednostanowe JA-80M można łączyć tylko z jednostkami wielofunkcyjnymi.



Programowanie / Detektory/ Połączono z ...

Dodany czujnik można powiązać z wielofunkcyjną jednostką do załączenia z menu **Załączanie** (np.: czujnika ruchu z jednostką do załączania światła, rys. 2-3).

Dla jednego czujnika można przypisać do 30 jednostek wielofunkcyjnych.

Jeśli czujnik jest powiązany z wielofunkcyjną jednostką do załączenia, automatycznie aktywowana zostaje funkcja **Opóźnionego wyłączenia**, co oznacza, że po sygnale od czujnika jednostka załączająca wyłączy się automatycznie po określonym czasie (od 2 sek. do 60 min.).

Czas **Opóźnionego wyłączenia** ustawiany jest w sekcji **Załączanie** wybierając urządzenie przypisane do danego czujnika (patrz strona 26).

W taki sam sposób przypisuje się kolejne czujniki. W jednostce centralnej RF Touch można zaprogramować do 30 czujników.

Uwaga: minimalna odległość pomiędzy czujnikiem a jednostką RF Touch musi wynosić przynajmniej 1.5 m.

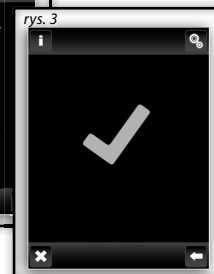

Programowanie / Detektory/ Połączono z ...

Pokazuje listę czujników które są powiązane z jednostkami do załączenia. Dotykając na nazwę jednostki można anulować jej powiązanie z danym czujnikiem.

Programowanie / Szybkie sterowanie



Szybkie sterowanie przeznaczone jest do tworzenia zadania grupowego, które po aktywacji uruchomi kilka aktorów. Dla każdej nazwy zadania grupowego można przypisać kombinację do 20 aktorów.

Notatka: Szybkie sterowanie można ustawić tylko w przypadku jednostek z sekcji: Załączanie, Ściemnianie i Rolety.

W menu **Szybkie sterowanie** (rys.1) można dotykaniem wybrać nazwy z listy, które stworzą grupę szybkiego sterowania.

Po dotknięciu na **Dodaj nowe** (rys.3) pojawią się grupy jednostek (Załączanie, Ściemnianie i Rolety). Wybierz sekcję, w której znajduje się nazwa która ma zostać dodana do grupy (rys.4). Wyświetli się menu z utworzonymi nazwami.

Wybierz odpowiednią nazwę (rys.5) i kolejnym naciśnięciem zdefiniuj wymaganą funkcję (rys.6).

RF Touch powróci do wyświetlenia grup jednostek (Załączanie, Ściemnianie i Rolety - rys.7), - można kontynuować przypisywanie. Dotykaniem na **Dodane odbiorniki** (rys. 8) można **Usunąć** urządzenie (rys. 10) lub zmienić jego funkcję.

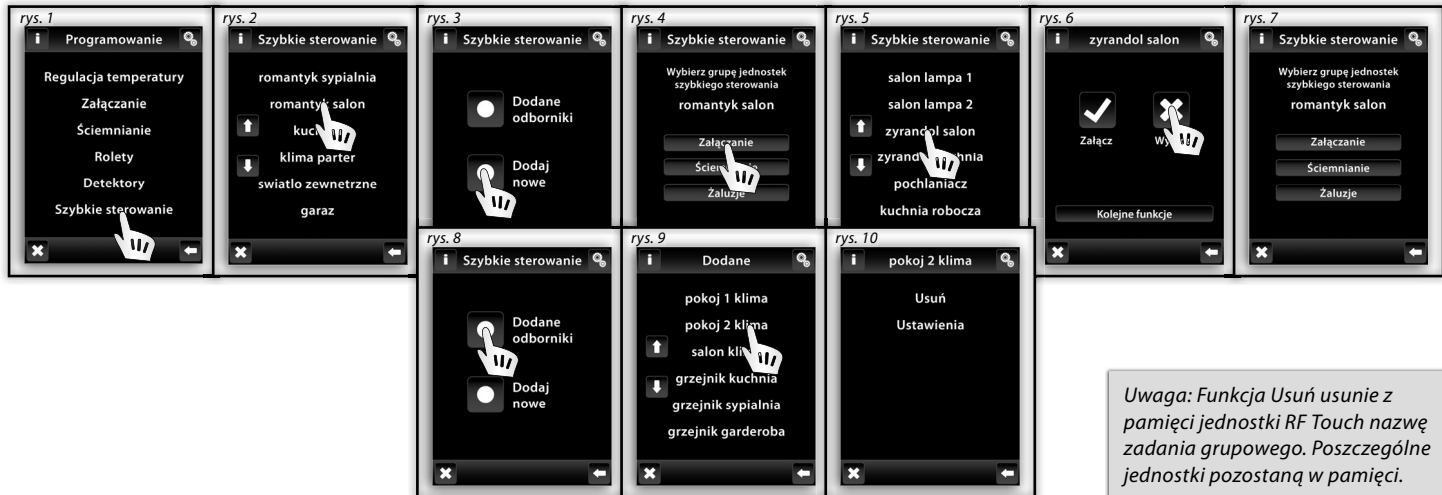

Uwaga: Funkcja Usunąć usunie z pamięci jednostki RF Touch nazwę zadania grupowego. Poszczególne jednostki pozostaną w pamięci.

Ustawienia / Wyświetlacz (rys. 1-2)

- **Tło:** wybór koloru tła ekranu (czarny, niebieski, zielony, fioletowy).
- **Wygazzenie ekranu:** ustawienie jasności (25%, 50%, 75%, 100%), aktywacja następuje po określonym czasie: 15 sek., 30 sek., 1 min., 30 min.
- **Tryb spoczynku:** ustawienie czasu po którym następuje całkowite wygaszenie ekranu. RF Touch przechodzi w tryb uśpienia po określonym czasie: 0 min., 10 min., 15 min., 20 min.
- **Kalibracja ekranu:** w rogach wyświetlacza pojawi się niewielki krzyżyk. W celu kalibracji należy nacisnąć dwa razy na miejsce, w którym symbol się pojawia, aż do zakończenia kalibracji. Kalibracji wyświetlacza dokonuje się podczas resetu jednostki lub po odłączeniu napięcia zasilania i ponownym jego podłączeniu. Po ponownym podłączeniu kalibrację aktywuje się długim dotykiem (>3s) na logo RF. Po zakończeniu kalibracji na ekranie pojawi się ekran domyślny.



Ustawienia / Inne (rys. 3-4)

- **Zmiana hasła:** służy do zmiany hasła dającego dostęp do menu Ustawienia. Zmiany hasła (rys. 5) dokonuje się poprzez podanie starego (domyślne hasło RF Touch to: 1111), a następnie wpisaniu (i potwierdzeniu) nowego. Wprowadzenie zmian następuje po naciśnięciu ikony **OK** (rys. 6).
- **Reset urządzenia:** aby wykonać reset urządzenia niezbędne jest podanie hasła 1234 (rys. 7). Hasła tego nie można zmienić. Po podaniu hasła należy potwierdzić decyzję (rys. 8). Reset powoduje przywrócenie jednostce RF Touch ustawień fabrycznych. Potwierdzeniem OK bez wprowadzenia hasła RF Touch restartuje się (ustawienia pozostaną bez zmian).

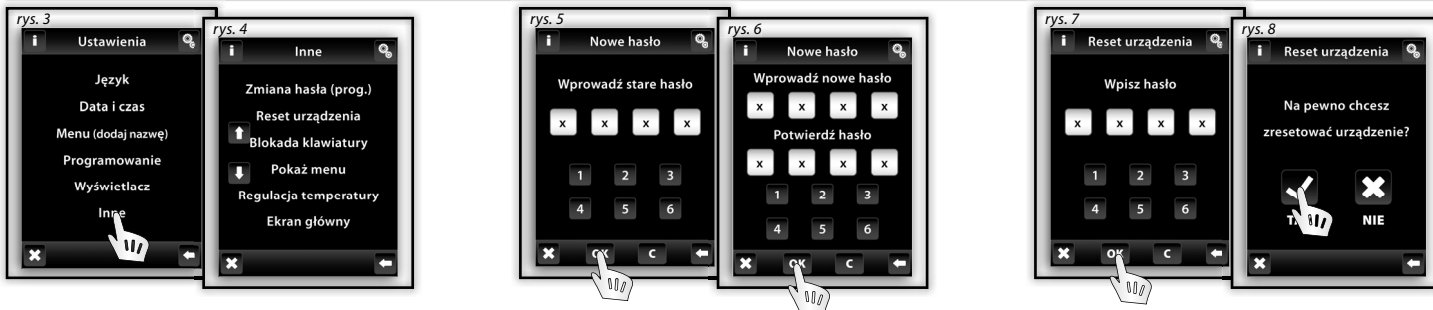

Ustawienia / Inne (rys. 1)

- Blokada klawiatury:** służy do zabezpieczenia przed przypadkowym sterowaniem za pomocą RF Touch (rys. 2). Aby odblokować ekran należy dwa razy nacisnąć na ikonę kłódki (rys. 3).
- Pokaż menu:** pozwala edytować widok menu głównego ukrywając  nieużywane sekcje (np.: **Detektory**, **Ściemnianie**, rys. 4-5). Jeżeli odznaczone zostaną wszystkie sekcje, w menu głównym pojawią się jedynie nazwy urządzeń (rys. 6). Jest to dobry wybór w przypadku małej (max. 7) liczby jednostek sytemu RF.
- Regulacja temperatury** (rys. 7): wybór skali temperatury (°C / °F), ustawienia Histereza Regulacja temperatury: górny i dolny próg w zakresie 0.5 - 5°C (rys. 8), ustawienie offsetu temperaturowego (w celu likwidacji błędów pomiaru) od -5 do +5°C, wybór funkcji termostatu (Regulacja temperatury / Chłodzenie).
- Ekran główny:** ustawienie parametrów okien szybkiego wyboru (rys. 9-10). Trzy okna na dole ekranu głównego (lewe, środkowe i prawe) służą do sterowania z wysokości ekranu głównego najczęściej używanymi urządzeniami/funkcjami.



Uwaga: Offset jednostki RFTC-10/G ustawia się bezpośrednio na niej.



P
L

STEROWANIE / REGULACJA TEMPERATURY

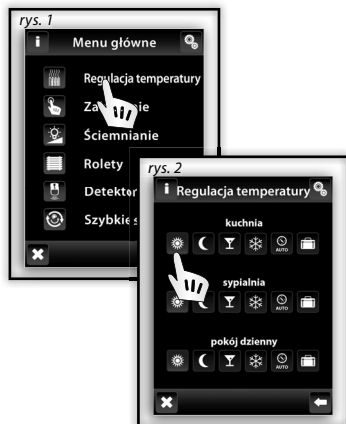

Sterowanie / Regulacja temperatury

Menu *Regulacja temperatury* (rys. 1) przeznaczone jest do ustawienia sterowania ogrzewania. Dotykaniem na *Regulacja temperatury* wchodzi się do menu dodanych stref (rys. 2).





☀️ Tryb normalny **🌙 Tryb ekonomiczny** **👤 Tryb party** **❄️ Tryb przeciw zamarznięciu**
Tryby proponują ustawioną temperaturę, którą można dla odpowiedniego trybu w pomieszczeniu(strefie) zmienić wg lokalnych warunków. Aktywacją odpowiedniego trybu zostanie uruchomiona regulacja wg ustawionych temperatur. Dotykaniem na dowolną z ikon aktywujemy wybrany tryb dla wybranej strefy grzewczej.

❄️ Tryb przeciw zamarznięciu przeznaczony jest do utrzymania min. temperatury w zakresie 5 - 15°C.

🕒 Program grzewczy służy do ustawienia działania określonego trybu na przestrzeni całego tygodnia.

📅 Tryb wakacyjny służy do przerwania działającego programu ogrzewania lub narzucenia innego trybu.
Uwaga: ustawienia jednostek temperatury (°C / °F) dokonuje się w menu *Ustawienia/ Inne/ Regulacja temperatury*.

Regulacja temperatury / Zmiana temperatury trybów

Do edytowania trybu wybierz przycisk ustawienia  (rys.3) i następnie odpowiedni tryb, który będzie edytowany (rys.4) - Tryb normalny, Ekonomiczny, Party lub Przeciw zamarznięciu. Na wyświetlaczu, obok ikony  wyświetli się aktualna i ustawiona temperatura załączenia wybranego trybu. Dotykając przycisku ustawienia pojawi się ekran pozwalający zmienić ustawienia temperatury. Strzałkami  /  można ustawić wymagany poziom temperatury (przytrzymanie ikony powoduje automatyczną, szybką zmianę wartości). Do zatwierdzenia nowych ustawień służy ikona OK  (rys. 6).



Regulacja temperatury / Program grzewczy



Dotykając na Ustawienia wejdź do trybu edytowania odpowiedniej strefy grzewczej (rys. 1). Wybierz TProgram grzewczy w którym ustawiamy program czasowy i temperaturę (rys. 2). Na ekranie pojawią się okna pozwalające na ustawienie zakresów czasowych (czas załączenia i wyłączenia – edycja godzin i minut) i temperatury (rys. 3). O tym, która wartość jest aktualnie zmieniana informuje ikona wskaźnika . Zmian wartości dokonuje się za pomocą ikon strzałek / . Wybrana wartość temperatury znajduje się obok ikony .

Uwaga: przytrzymanie ikony strzałek powoduje automatyczną, szybką zmianę danej wartości.

Ikony znajdujące się koło poszczególnych dni tygodnia informują o tym, czy w danym dniu program jest aktywny. Ikona oznacza aktywację programu, ikona jego wyłączenie. Dotknięcie ikony powoduje jej przełączenie i włączenie / wyłączenie programu w danym dniu. Zatwierdzenia ustawień dokonuje się przyciskiem . Aby ustawić kolejne programy ogrzewania, należy kontynuować programowanie. Uwaga: w każdym dniu może być aktywnych do pięciu programów, lecz nie mogą się one pokrywać w czasie (rys. 5). Ustawienie programu o północy i przez północ- patrz strona 37.

Wydarzeniaienne (rys. 4) – naciskając na ikonę można zmienić podgląd przedziałów czasowych na podgląd temperatury danych programów (rys. 5-6). Aby usunąć program czasowy wystarczy odznaczyć wykres czasu/temperatury (rys. 6), a następnie kliknąć znajdującą się na dole ikonę kosza . Jeżeli nie zostaną oznaczone żadne programy czasowe, to naciśnięcie na ikonę kosza spowoduje usunięcie wszystkich programów występujących w danym dniu.

Wydarzenia tygodniowe (rys. 7-8) – pokazuje programy czasowe na przestrzeni tygodnia. Kliknięcie na ikonę kosza spowoduje wymazanie wszystkich programów czasowych.

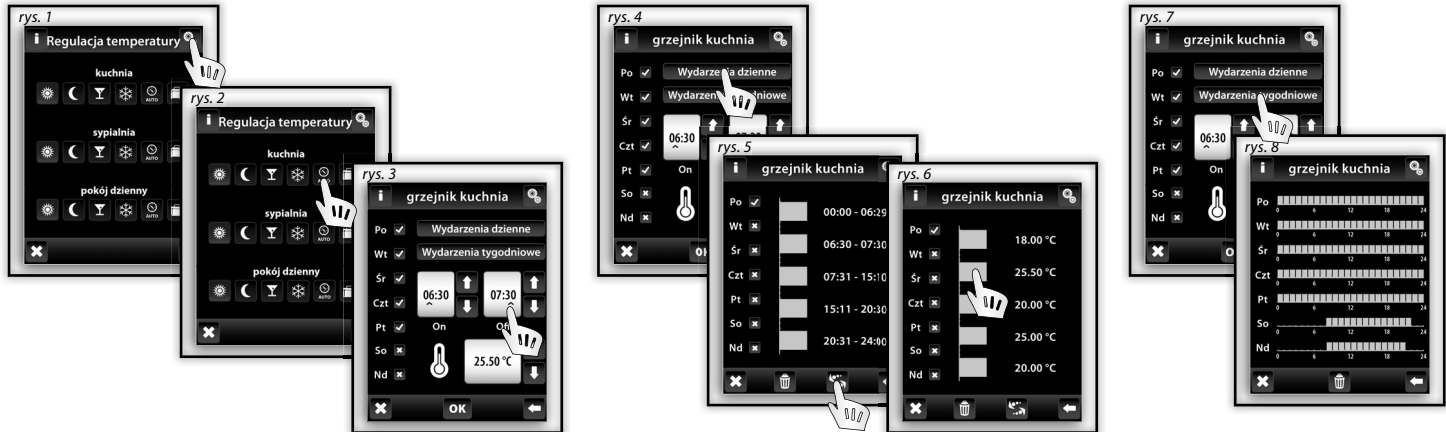

STEROWANIE / REGULACJA TEMPERATURY

Regulacja temperatury / Tryb wakacyjny



Tryb wakacyjny służy do czasowego zawieszenia programów ogrzewania.

Po kliknięciu na **Tryb wakacyjny** (rys. 1) następuje przejście do ekranu ustawień początku programu – należy podać dzień, miesiąc i rok kiedy program ma zostać włączony. Po zatwierdzeniu ustawień (przyciskiem **OK**) pojawi się ekran ustawień końca programu wakacyjnego, gdzie także określa się dzień, miesiąc i rok. Ustawienia zatwierdza się dotykając ikony **OK**.

Klikając na **Przegląd** (rys. 3) można zobaczyć ustawienia programu wakacyjnego.

Uwaga: dla programu wakacyjnego można określić do pięciu przedziałów czasowych, które nie mogą się pokrywać.

W czasie działania programu wakacyjnego aktywny jest tryb ekonomiczny. Aby usunąć jeden z przedziałów należy go zaznaczyć (rys. 4), a następnie kliknąć na ikonę kosza . Jeżeli nie zostanie wybrany żaden z przedziałów czasowych, kliknięcie ikony kosza usunie wszystkie interwały czasowe programu wakacyjnego.

Ustawienie trybu ogrzewania		
Tryb przeciw zamarznięciu		
Program wakacyjny		
Program grzewczy		
Ekonomiczny	Normalny	Komfort

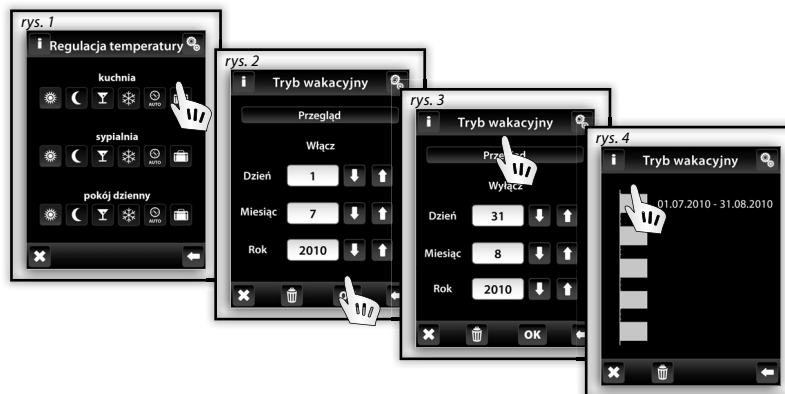

Uwaga: W jednostce RF Touch można ręcznie ustawić pożądaną temperaturę. Zmiana ta jest ważna do czasu dowolnej zmiany Programu ogrzewania lub wyboru Programu wakacyjnego. W jednostce RFTC-10/G można ręcznie (bezpośrednio w jednostce) ustawiać pożądaną temperaturę. Zmiana ta jest ważna do kolejnej zmiany programu ogrzewania w RF Touch.

Regulacja temperatury / RFATV-1



Do edytowania trybu wybierz przycisk ustawienia  (rys.1) i następnie odpowiedni tryb, który będzie edytowany (rys.2) - Zwykły, Ekonomiczny, Goście lub tryb Wakacyjny.

Funkcja detekcji otwarcia okna (rys.4) nadzoruje szybką zmianę temperatury w przypadku otwarcia okna i zamyka siłownik na wcześniej ustawiony czas.

Wybrać można jeden z 3 poziomów czułości detektora otwarcia okna lub funkcję wyłączyć.

- Niska czułość – spadek temperatury o więcej jak 1,2°C/min.
- Średnia czułość – spadek temperatury o więcej jak 0,8°C/min.
- Wysoka czułość – spadek temperatury o więcej jak 0,4°C/min.

Detekcja okna (rys.5) – zielona kropka wyświetla przerwę w grzaniu na określony czas w przypadku, że doszło do wykrycia otwarcia okna.

Status (rys.5) – Status 0 oznacza prawidłową funkcję siłownika, podczas ciągłego wyświetlania innej wartości kontaktuj się z producentem.

Czas przerwy (rys.6) – tu ustawia się czas, na który zamykany jest zawór, w przypadku że jest wykryte otwarcie okna.







Uwaga: Jeżeli jest w instalacji więcej siłowników RFATV-1 i powiązane są do jednego aktora dołączania poprzez jednostkę RF Touch, to RF Touch wyśle komendę dla wyłączenia ogrzewania aż po osiągnięciu wymaganej temperatury we wszystkich siłownikach.



Menu główne / Załączanie

Menu załączanie służy do konfiguracji jednostek z możliwością załączania. Po dotknięciu na nazwę **Załączanie** (rys. 1) pojawi się lista z utworzonymi nazwami. Znajdujące się przy nazwach sygnalizatory informują o stanie wyjścia (zielony – włączone, czerwony – wyłączone). Wybranie którejkolwiek z nazw spowoduje przejście do ekranu sterowania (rys. 2) gdzie znajdują się funkcje: **Załącz** **Wyłącz**.

Załączanie / Funkcje

Naciskając przycisk **Kolejne funkcje** (rys.3) pokazuje się okno z dodatkowymi możliwościami (rys. 4). Z funkcji dodatkowych można skorzystać tylko w przypadku jednostek wielofunkcyjnych, takich jak: RFSA-61B, RFSA-62B, RFSA-61M, RFSA-66M.

- Impuls** – pierwsze dotknięcie na ikonę  załączy urządzenie, kolejne dotknięcie wyłączy.
- Przycisk** – dotknięcie i trzymanie ikony  spowoduje załączenie urządzenia, puszczenie wyłączy.
- Opóźniony start** – wywołanie tej funkcji  spowoduje załączenie jednostki po upływie określonego czasu.
- Opóźnione wyłączenie** – wywołanie tej funkcji  spowoduje wyłączenie jednostki po upływie określonego czasu.

Czas opóźnienia może wynieść **od 2 sek. do 60 min**. Aby ustawić zwłokę, należy nacisnąć na oknie wskazującym czas (rys. 5) tak, by pojawił się wskaźnik , a następnie ustawić pożądaną wartość za pomocą strzałek  / .

Uwaga: przytrzymanie ikony strzałek powoduje automatyczną, szybką zmianę danej wartości. Ustawienia zapisuje się naciskając na ikonę **OK**.



Menu główne / Łączenie / RFDAC-71B



Jeżeli w menu Łączenie wybrana zostanie nazwa, do której przypisany jest aktor RFDAC-71B wyświetlą się funkcje podstawowe:

- Załącz
- Wyłącz.

Krótkie naciśnięcia na strzałki / ikony **Regulacja** pozwalają na ustawienie wymaganej wartości (rys. 3). Po dotknięciu na **OK** polecenie zostanie wykonane.



Uwaga: W celu efektywnej regulacji ogrzewania zaleca się powiązać aktor RFDAC-71B z jednostką ogrzewania RFTC-10/G lub RFTI-10B.

Załączanie / Program tygodniowy

Program tygodniowy służy do ustawienia automatycznego działania jednostki do załączenia.

Po dotknięciu **Programu tygodniowego** (rys. 1a-b) pokaże się okno ustawień. Po kliknięciu na okno pokazujące czas i pojawieniu się wskaźnika \wedge , za pomocą strzałek \uparrow / \downarrow można ustawić czas załączenia i wyłączenia.

Uwaga: przytrzymanie ikony strzałek powoduje automatyczną, szybką zmianę danej wartości.

Ikony znajdujące się obok poszczególnych dni tygodnia (rys. 2) informują o tym, czy w danym dniu program jest aktywny. Ikona oznacza aktywację programu, ikona jego wyłączenie. Dotknięcie ikony powoduje jej przełączenie i włączenie/wyłączenie programu w danym dniu. Zatwierdzenia ustawień dokonuje się przyciskiem **OK**. Aby ustawić kolejne programy ogrzewania, należy kontynuować programowanie. Uwaga: w każdym dniu może być aktywnych do pięciu programów, lecz nie mogą się one pokrywać w czasie (rys. 4) Ustawienie programu o północy i przez północ - patrz strona 37.

Przegląd dzienny / tygodniowy pokazuje działanie programów załączania dla danego urządzenia. Aby usunąć program załączania należy wejść do przeglądu dziennego (rys. 3) i odznaczyć wykres interwału czasowego (rys. 4), a następnie kliknąć znajdującą się na dole ikonę kosza . Jeżeli nie zostaną oznaczone żadne programy załączania, to kliknięcie na ikonę kosza spowoduje usunięcie wszystkich programów występujących w danym dniu. **Wydarzenia tygodniowe** (rys. 5-6) – pokazuje programy czasowe na przestrzeni tygodnia. Kliknięcie na ikonę kosza spowoduje wymazanie wszystkich programów czasowych.

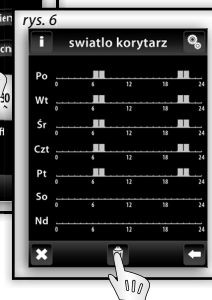

Menu główne / Ściemnianie



Menu **Ściemnianie** przeznaczone jest dla wszystkich oświetleń w przypadku których istnieje możliwość sterowania natężeniem (obciążenia R, L, C). Po kliknięciu na sekcję **Ściemnianie** pojawi się lista wcześniej zdefiniowanych nazw (rys. 2). Znajdujące się przy nazwach sygnalizatory informują o stanie poszczególnych styków: zielony – załączone, czerwony – wyłączzone.

Ściemnianie / Funkcje



Po kliknięciu na wybraną (rys. 2) nazwę pojawi się okno funkcji. Funkcje te to: **Włącz** **Wyłącz**, a także **ściemnianie** . W przypadku tej ostatniej, korzystając ze strzałek / , można ustawić dowolny poziom natężenia oświetlenia (rys. 3). Aby wprowadzić zmiany należy je zatwierdzić. Ikona informuje o tym, że poziom natężenia został określony za pomocą innego nadajnika (rys. 4).

Kolejne funkcje – funkcje których można używać tylko przy sterowaniu jednostką do ściemniania: RFDA-71B oraz jednostką analogową: RFDAC-71B.

- Czas rozjaś.** - dotknięcie na aktywuje płynne rozjaśnianie oświetlenia w ustawionym czasie.
- Czas ściemn.** - dotknięcie na aktywuje płynne ściemnianie w ustawionym czasie.

W ustawieniach definiuje się czas dla funkcji **Czas rozjaś.** i **Czas ściemn.**

Czas można ustawić w przedziale **od 2 sek. do 60 min.** Należy nacisnąć na oknie wskazującym czas (rys. 5) tak, by pojawił się wskaźnik , a następnie ustawić pożądaną wartość za pomocą strzałek / . Zmiany zostaną wprowadzone po zatwierdzeniu ich **OK**. Uwaga: przytrzymanie ikony strzałek powoduje automatyczną, szybką zmianę danej wartości.



P
L

Ściemnianie/ RFDA-73M, RF RGB LED-550



Ekran RGB składa się z kilka przycisków.

Długie naciśnięcie (dotyk) przycisku ON/OFF steruje się ustawienie kolorów RGB i poziomu natężenia oświetlenia - włącz/wyłącz. Przyciski w górnej części ekranu mają funkcję ustawienia poziomu natężenia oświetlenia od 0-100% z krokiem 5% (patrz wskaźnik ustawialnego poziomu w %).

Przyciski w dolnej części ekranu mają funkcję ustawienia koloru i szybkiego sterowania RGB oświetleniem. Przyciski mają funkcję zablokowania. Przy naciśnięciu przycisku „włączenie do białego” automatycznie ustawi analogowe wejścia do maks. wartości poszczególnych kolorów, co na wyjściu RGB będzie widać mieszaniem koloru, tzn. że wyjściowy kolor będzie biały. Później ustawiamy już tylko poziom natężenia na wyjściu. Po naciśnięciu (dotyku) przycisku „włączenie do koloru RGB” automatycznie odblokuje przycisk „włączenie do białego” i przycisk ustawienia „włączenie do koloru wg RGB” się zablokuje. Teraz można ustawić wartości analogowych wejść poszczególnych kolorów RGB wg ustawienia kursora w kolorowym kółku RGB na ekranie RF Touch.



**P
L**

Menu główne / Rolety

Sekcja **Rolety** służy do sterowania wszelkiego typu żaluzjami, markizami, roletami, bramami i drzwiami garażowymi wyposażonymi w styki krańcowe. Klikając na **Rolety** (rys. 1) pokaże się lista wcześniej zdefiniowanych nazw (rys. 2).

Znajdujący się pośrodku ikon sygnalizator informuje o stanie urządzenia: zielony – Rolety otwarte, czerwony – Rolety zamknięte.

Rolety / Funkcje

Klikając na wybraną nazwę/ opis pokażą się funkcje: **Do góry** **Na dół**.

Przed wprowadzeniem ustawień należy zmierzyć czas „t” ruchu urządzenia z pozycji początkowej do końcowej.

Przytrzymaj ikonę **Do góry** przez dłużej niż 3 sekundy aby urządzenie osiągnęło pozycję końcową. Następnie należy przytrzymać ikonę **Na dół** mierząc jednocześnie czas ruchu „t” urządzenia, do póki to nie osiągnie pozycji początkowej.

Przejdź do ustawień i za pomocą strzałek / określ czas dla danego urządzenia. Czas ten należy wprowadzić w odpowiednich miejscach dla **Wykorzystanie** i **Obciążenie**, a jego wartość powinna wynosić „t” + 2 sek (rys. 4). Wprowadzone zmiany należy zatwierdzić naciskając ikonę .

Uwaga: przytrzymanie ikony strzałek powoduje automatyczną, szybką zmianę danej wartości.

Krótkim dotykaniem na **Do góry** lub **Na dół** można sterować ruchem urządzenia w danym kierunku. Dotyk dłuższy niż 3 sekundy powoduje samoczynny ruch mechanizmu, aż do osiągnięcia którejś z pozycji krańcowych.

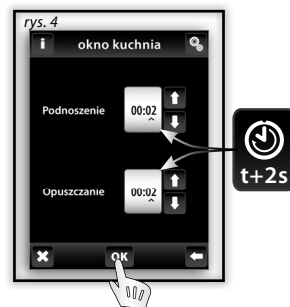

Rolety / Program czasowy



Program tygodniowy służy do ustawienia automatycznego działania urządzeń na cały tydzień. Po dotknięciu na **Program tygodniowy** (rys. 1) pokaże się menu ustawień. Dotknij na ikonę czasu, aż pokaże się wskaźnik , a następnie, przy pomocy strzałek / ustaw czas otwierania i zamykania (przytrzymanie ikony powoduje automatyczną, szybką zmianę wartości). Ikony znajdujące się koło poszczególnych dni tygodnia (rys. 2) informują o tym czy w danym dniu program jest aktywny. Ikona oznacza aktywację programu, ikona jego wyłączenie. Dotknięcie ikony powoduje jej przełączenie i włączenie/wyłączenie programu w danym dniu. Ustawienia programu tygodniowego należy zatwierdzić naciskając na ikonę . Aby ustawić kolejne programy sterowania żaluzjami należy kontynuować programowanie. W każdym dniu może być aktywnych do pięciu programów, ale żadne z nich nie mogą się pokrywać. Ustawienie programu o północy i przez północ- patrz strona 37. **Wydarzenia dzienne / tygodniowe** pokazują istniejące programy czasowe dla danego dnia, bądź całego tygodnia. Aby usunąć program czasowy należy wejść do przeglądu dziennego (rys. 3) i odznaczyć wykres interwału czasowego (rys. 4), a następnie kliknąć znajdującą się na dole ikonę kosza . Jeżeli nie zostaną oznaczone żadne programy czasowe, to kliknięcie na ikonę kosza spowoduje usunięcie wszystkich programów występujących w danym dniu. **Wydarzenia tygodniowe** (rys. 5-6) – pokazuje programy czasowe na przestrzeni tygodnia. Kliknięcie na ikonę kosza spowoduje wymazanie wszystkich programów czasowych.

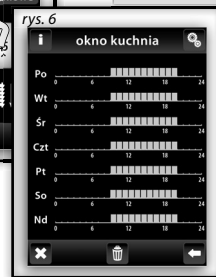

Uwaga: Ustawienie inwersji funkcji: naciśnięciem na / w Programie tygodniowym można ustawić początkowy ruch rolet (rys. 7).

Menu główne / Detektory

Menu detektory służy do wizualizacji i sterowania urządzeniami przy pomocy czujników. Po dotknięciu na tę sekcję (rys. 1) pojawi się lista utworzonych wcześniej nazw.

Detektory - Dwustanowe

Wizualizacja stanu czujników dwustanowych (JA-81M - drzwiowy, JA-82M - oknienny):

- zielone - otwarty
- czerwone - zamknięty

JA-81M i JA-82M można wykorzystać na dwa sposoby:

- informacja o stanie (otwarty / zamknięty) – np. otwarcie okna (bez łączenia z jednostką do załączania)
- powiązanie z wielofunkcyjną jednostką do załączania, która reaguje na stan czujnika (otwarcie / zamknięcie) – np.: zapalenie światła po otwarciu drzwi. Dotykając na nazwie detektora (rys. 3) można wyświetlić listę urządzeń, z którymi jest on powiązany. Klikając nazwę urządzenia pokazuje się menu ustawień (rys. 4).

Przy zamknięciu (brak):

Przy otwarciu (alarm):

- Wyłącz - natychmiastowe wyłączenie.
- Opóźnione wyłączenie - wyłączenie po określonym czasie.
- Włącz - natychmiastowe włączenie.
- Opóźnione załączenie - włączenie po określonym czasie.

Ustawienia należy zatwierdzić klikając na **OK** (rys. 4).

Uwaga: opóźnienia są ustawiane w konfiguracji powiązanego urządzenia.



Detektory - Jednostanowe

Detektor jednostanowy JA-80P nie posiada wizualizacji i jest przeznaczony tylko do powiązania z jednostkami wielofunkcyjnymi. Po dotknięciu na nazwę czujnika pokaże się informacja o powiązonym z nim urządzeniu.

Uwaga: dla czujnika zostaje automatycznie przypisana funkcja opóźnionego wyłączenia. Opóźnienie ustawia się w konfiguracji powiązanego urządzenia.

Sterowanie / Szybkie sterowanie



Menu **Szybkie sterowanie** służy do grupowego załączania urządzeń.

Po dotknięciu na **Szybkie sterowanie** (rys. 1) wyświetli się lista nazw wytworzonego już menu (rys.2). Po dotknięciu na nazwę wyświetli się lista wyboru (rys. 3)

- ❑ **Aktywuj** - aktywuje przypisane do zadania jednostki.
- ❑ **Deaktywuj** – wszystkie jednostki wykonają funkcję OFF (wyłączenie).



Komunikaty błędów jednostki RF Touch

W przypadku nieprawidłowego działania lub niepełnego wykonywania zadań, na ekranie pojawią się komunikaty o błędach.

Komunikat błędu	Rozwiązanie
Można zdefiniować maks. 40 pomieszczeń.	Nie można zdefiniować więcej niż 40 nazw obiektów.
Zapisywanie nie powiodło się.	Zapisz ponownie.
Usuwanie nie powiodło się.	Zapisz ponownie.
Nie wybrano jednostki.	Przypisz wybrane urządzenie.
Dwa programy czasowe pokrywają się w jednym dniu.	Wprowadź nowe ustawienia.
W danym dniu nie ma już dostępnych programów czasowych.	Nie można dodać więcej.
Nie wybrano dnia.	Wprowadź nowe ustawienia.
Czas włączenia nie może być większy niż czas wyłączenia.	Wprowadź nowe ustawienia.
Do pomieszczenia jest już przypisana jednostka. Wybierz inne pomieszczenie.	Jedna jednostka może być przypisana tylko do jednej nazwy urządzenia (za wyjątkiem Szybkiego sterowania).
Do pomieszczenia jest już przypisana taka nazwa.	Wprowadź nową nazwę.
Na liście jednostek jest już taki adres. Wpisz inny adres.	Wpisz poprawne dane.
Należy podać pełny adres.	Wpisz jeszcze raz poprawne dane.
Zamiast temperatury widać: xxx.	Nie zaprogramowano jednostki. Doszło do awarii aktora/czujnika. Błędna komunikacja.
Można zdefiniować maks. 40 urządzeń.	Nie można zdefiniować więcej niż 40 urządzeń.
Data włączenia nie może być taka sama, jak data wyłączenia.	Wprowadź nowe ustawienia.
Data włączenia nie może być większa niż data wyłączenia.	Wprowadź nowe ustawienia.
Wszystkie 5 programów jest już zajęte.	Nie można dodać więcej.

Komunikaty błędów jednostki RF Touch

Komunikat błędu	Rozwiązanie
Do pomieszczenia nie przypisano żadnego urządzenia.	Przypisz jednostkę.
Grupa jest już przypisana.	Wprowadź nowe ustawienia.
Niepełny obraz na wyświetlaczu - nie można sterować.	Przeprowadź kalibrację (odłącz zasilanie, po ponownym podłączeniu naciśnij na ekran w momencie gdy pojawi się logo RF Touch. Kalibracji dokonuje się podwójnym naciśnięciem na pojawiające się w rogach ekranu krzyżyki).
Błąd pamięci EPROM!	Skontaktuj się z producentem.
Błąd układu RTC!	Skontaktuj się z producentem.
Błąd układu AT45!	Skontaktuj się z producentem.
Ustawienie programu o północy i przez północ- o godz.00:00 aktor nie wykonuje żadną akcję.	- ustawienie czasu przez północ: ustaw wymagany czas załączenia i czas wyłączenia ustaw na 00:00, kolejny dzień ustaw czas załączenia 00:00 i ustaw wymagany czas wyłączenia - ustawienie czasu na północ: ustaw wymagany czas załączenia i czas wyłączenia ustaw na 23:59
Zapomniałeś hasła?	W celu dalszych działań skontaktuj się z producentem.

Informacje ogólne

Ze względu na właściwości sygnału radiowego podczas instalacji systemu RF Control należy przestrzegać prawidłowego rozmieszczenia urządzeń, mając na względzie specyfikację budynku. System RF Control przeznaczony jest do montażu wewnątrz budynków. Urządzenia nie mogą być instalowane na zewnątrz i w miejscach wilgotnych; nie można ich umieszczać w szafach metalowych i plastikowych z metalowymi drzwiami – powodują one ekranowanie sygnału radiowego i brak łączności. System RF Control nie jest przeznaczony do sterowania urządzeniami podtrzymującymi życie i niebezpiecznymi, takimi jak: pompy, grzejniki bez termostatów, windy, podnośniki itp. – transmisja radiowa może zostać zakłócona, co uniemożliwi zdalne sterowanie. RF Control nie nadaje się do stosowania w warunkach przemysłowych.

- Należy unikać dużych zmian temperatury i wilgoci. W przypadku gwałtownej zmiany temperatury, przed zainstalowaniem należy pozostawić jednostkę RF Touch na co najmniej 2 godzin w pomieszczeniu gdzie będzie montowana. Zapobiega to zawilgoceniu urządzenia i zwarciom.
- W pobliżu urządzenia nie należy używać materiałów łatwopalnych.

Graficzne wyświetlenie stanu styku / urządzenia (czerwona/zielona LED) ma charakter wyłącznie informacyjny i jest uzależnione od ilości przetwarzanych informacji lub kombinacji kilku jednostek RF Touch i RF Pilot.

Funkcja bezpieczeństwa w jednostkach RFSTI-11B i RFSTI-11G polega na tym, że w przypadku braku komunikacji przez dłużej niż 25 minut urządzenia rozłączają styki.

Formularz instalacyjny

No.	Opis / nazwa sterowanego urządzenia	Nazwa jednostki	Adres jednostki
1.			
2.			
3.			
4.			
5.			
6.			
7.			
8.			
9.			
10.			
11.			
12.			
13.			
14.			
15.			
16.			
17.			
18.			
19.			
20.			

Formularz instalacyjny

No.	Opis / nazwa sterowanego urządzenia	Nazwa jednostki	Adres jednostki
21.			
22.			
23.			
24.			
25.			
26.			
27.			
28.			
29.			
30.			
31.			
32.			
33.			
34.			
35.			
36.			
37.			
38.			
39.			
40.			



ELKO EP Poland sp. z o.o.

ul. Kossutha 11 | 40-844 Katowice Poland | Tel.: +48 32 727 79 16 | Tel./fax: +48 32 245 15 87

biuro@elkoep.pl | www.elkoep.pl

rev.2